







-  Dusch- und Toilettenrollstuhl
-  Shower and Toilet Wheelchair
-  Fauteuil douche et toilettes
-  Comoda per doccia e WC
-  Dusj- og toalettstol
-  Brusebads- og toilet kørestol
-  Suihku- ja wc-tuki

000690622

# Delphin

Gebrauchsanleitung  
User's Guide  
Manuel d'utilisation  
Guida per l'utente  
Brukerveiledning  
Brugervejledning  
Käyttöopas

[www.sunrisemedical.com](http://www.sunrisemedical.com)

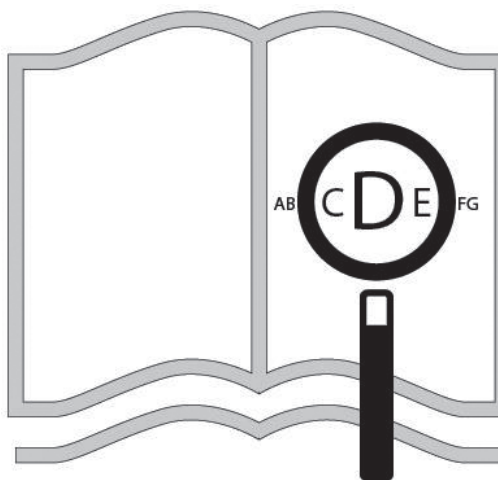
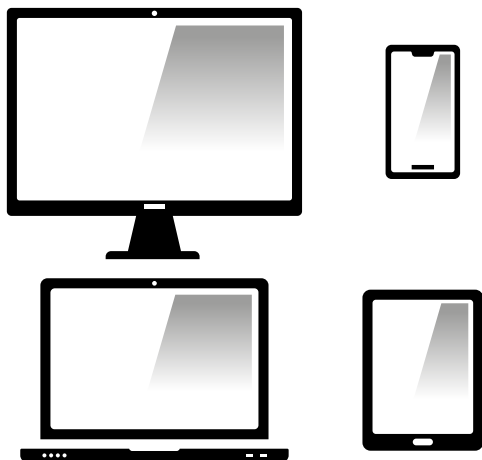

Für sehbehinderte Personen steht dieses Dokument im pdf-Format auf [www.SunriseMedical.de](http://www.SunriseMedical.de) zur Verfügung oder es ist auch im Großdruck erhältlich.



DE 08



#### Rollstuhlkomponenten

SUNRISE MEDICAL ist nach ISO 9001 und ISO 13485 zertifiziert und garantiert damit die Qualität unserer Produkte in allen Stufen – von der Forschung + Entwicklung bis hin zur Produktion. Dieses Produkt erfüllt die Anforderungen gemäß der EU-Richtlinien. Hier abgebildete Optionen oder Zubehörteile sind gegen Aufpreis erhältlich.

If you are visually impaired, this document can be viewed in pdf format at [www.Sunrisemedical.co.uk](http://www.Sunrisemedical.co.uk) or alternatively is available on request in large text.



EN 22



#### Wheelchair Components

We at SUNRISE MEDICAL have been awarded the ISO-9001 and 13485 certificates, which affirms the quality of our products at every stage, from R & D to production. This product meets the requirements in accordance with EC guidelines. Options or accessories shown are available at extra cost.

Si vous souffrez de déficience visuelle, ce document peut être consulté en format pdf sur [www.Sunrisemedical.fr](http://www.Sunrisemedical.fr) ou vous être envoyé en grands caractères sur demande.



FR 36



#### Description du fauteuil

SUNRISE MEDICAL est certifiée ISO-9001 et 13485, des normes qui garantissent la qualité de nos produits à toutes les étapes, de la conception à la production. Ce produit est conforme aux directives de la Communauté européenne. Les options ou accessoires illustrés sont disponibles en option.

**Questo documento è presente in formato PDF per gli ipovedenti sul sito web all'indirizzo [www.SunriseMedical.it](http://www.SunriseMedical.it).**



**IT 50**



#### **Componenti della carrozzina**

WSUNRISE MEDICAL ha ottenuto le certificazioni ISO-9001 e 13485 che confermano la qualità dei nostri prodotti in ogni stadio della loro realizzazione, a partire dalla fase di ricerca e sviluppo (R&D), fino alla produzione finale. Questo prodotto è conforme ai requisiti delle linee guida CE. Gli optional e gli accessori sono disponibili pagando un sovrapprezzo.

**Hvis du er svaksynt, kan dette dokumentet ses i PDF-format på [www.SunriseMedical.no](http://www.SunriseMedical.no), eller du kan bestille det med større tekst.**



**NO 64**

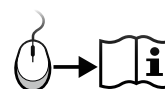

#### **Deler på rullestolen**

SUNRISE MEDICAL er tildelt ISO 9001- og 13485-sertifiseringer, som er et bevis på vår produktkvalitet i alle ledd, fra utredning og utvikling, til produksjon. Dette produktet overholder kravene i retningslinjene fra EU. Vist utstyr og tilbehør kan fås direkte på produktet eller etterbestilles.

**Hvis du har nedsat syn, kan dette dokument ses i pdf-format på [www.SunriseMedical.dk](http://www.SunriseMedical.dk) eller alternativt kan det stilles til rådighed i stor tekst.**



**DK 78**



#### **Kørestolskomponenter**

SUNRISE MEDICAL er blevet godkendt i henhold til ISO 9001 og ISO 13485, som bekræfter kvaliteten af vores produkter på alle stadier fra udvikling til produktion. Dette produkt opfylder kravene i overensstemmelse med retningslinjerne fra EU. Det viste ekstraudstyr eller tilbehør kan købes mod tillægspris.

**Jos olet näkövammainen, tämä asiakirja on nähtävissä PDF-muodossa osoitteessa [www.haltija.fi](http://www.haltija.fi) tai asiakirja voidaan vaihtoehtoisesti toimittaa pyynnöstä suurena tekstinä.**



**FI 92**



#### **Pyörätuolin osat**

SUNRISE MEDICALille on myönnetty ISO-9001- ja 13485 -sertifikaatit, jotka vahvistavat tuotteidemme laadun kaikissa vaiheissa kehityksestä tuotantoon asti. Tuotteemme täyttävät EY-vaatimukset. Esitetyt lisälaitteet ja -varusteet ovat saatavilla lisämaksusta.



Rollstühle:

1. Schiebegriffe
2. Rücken
3. Armauflage
4. Sitz
5. Sitzeinsatz
6. Toiletteneimer
7. Achsadapter
8. Gabel
9. Fußbrett / Fußraste
10. Lenkräder
11. Greifring
12. Steckachse
13. Antriebsrad
14. Rangierrolle



Wheelchairs:

1. Push handles
2. Backrest
3. Armrest
4. Seat
5. Insert cushion
6. Toilet bucket
7. Axel Adapter
8. Fork
9. Footboard / Footrest
10. Castors
11. Handrim
12. Quick-release axle
13. Rear wheel
14. Rear castor



Fauteuils roulants :

1. Poignées de poussée
2. Dossier
3. Accoudoir
4. Assise
5. Coussin central amovible
6. Seau amovible
7. Support d'axe
8. Fourche
9. Palette / Repose-pied
10. Roues avant
11. Main courante
12. Axe à déverrouillage rapide
13. Roue arrière
14. Roue arrière de transit

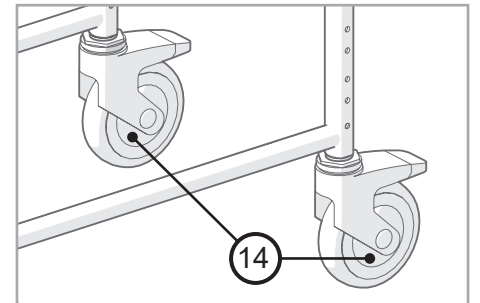
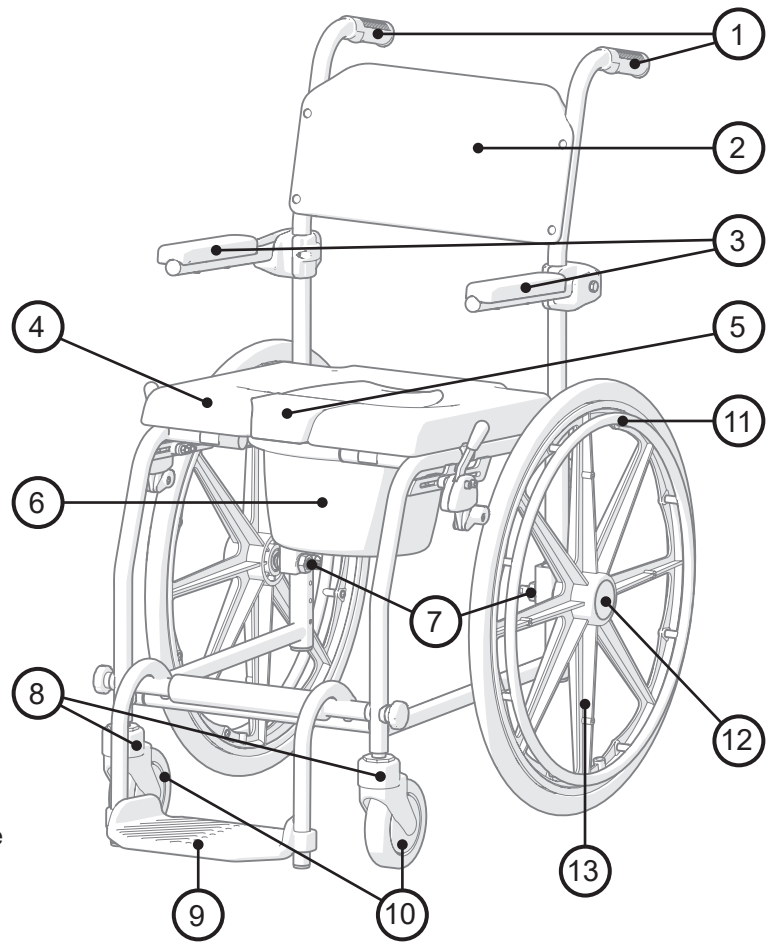

Carrozzina:

1. Maniglie di spinta
2. Schienale
3. Braccioli
4. Sedile
5. Imbottitura estraibile
6. Vaschetta igienica
7. Adattatore dell'asse
8. Forcella
9. Appoggiapiedi/Pedana
10. Ruote anteriori
11. Corrimano
12. Perno ad estrazione rapida
13. Ruota posteriore
14. Ruota posteriore piroettante



Rullestoler:

1. Kjørehåndtak
2. Ryggstøtte
3. Armlen
4. Sete
5. Innleggspude
6. Toalettbøtte
7. Akseladapter
8. Svinghjulgaffel
9. Fotplate/fotbrett
10. Svinghjul
11. Drivring
12. Hurtigkoblinger
13. Drivhjul
14. Bakre svinghjul



















Kørestole:

1. Skubbehåndtag
2. Ryglæn
3. Armlæn
4. Sæde
5. Indlægspude
6. Toiletspand
7. Akseladapter
8. Forgaffel
9. Fodplade/Fodstøtte
10. Svinghjul
11. Drivring
12. Quick-release-aksel
13. Baghjul
14. Bageste svinghjul

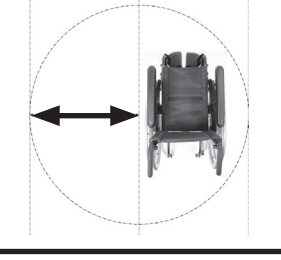
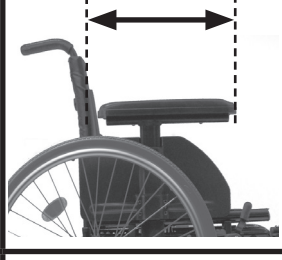

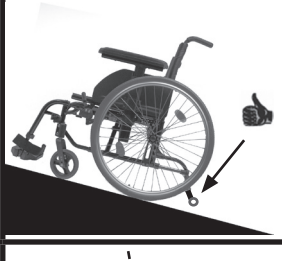
Pyörätuolit:

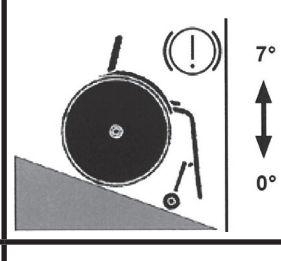
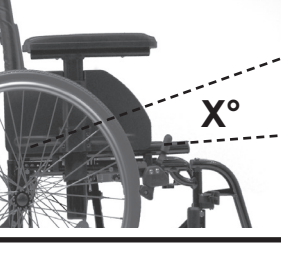
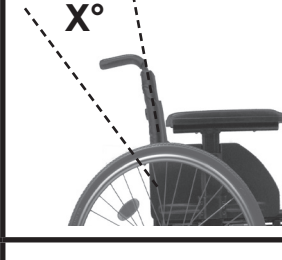
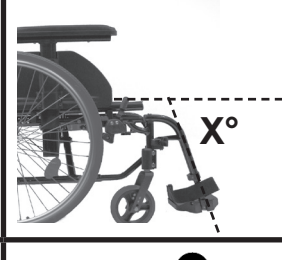
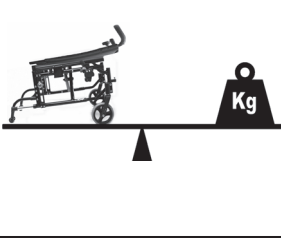
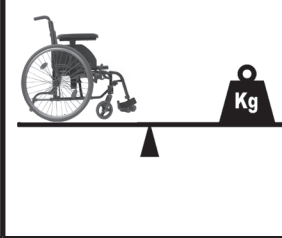
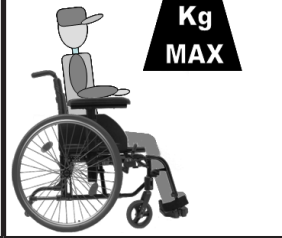
1. Työntökahvat
2. Selkänoja
3. Käsinnoja
4. Istuin
5. Istuimen lisäosa
6. WC-astia
7. Akselin sovitin
8. Haarukka
9. Jalkalauta / jalkatuki
10. Tukipyörät
11. Kelausvanne
12. Pikakiinnitysakseli
13. Takapyörä
14. Takimmainen tukipyörä

	1030 ↑ ↓ 1030		670 ↑ ↓ 590		1050 ↑ ↓ 970		600 ↑ ↓ 380
	630 ↑ ↓ 550		420 ↑ ↓		185 ↑ ↓		567 ↑ ↓ 125
	425 ↑ ↓		480 ↑ ↓ 430				
	1615 ↑ ↓ 1450		290 ↑ ↓		20 ↑ ↓ 0		MAX. mm ↑ ↓ MIN. mm
	10° ↑ ↓ 10°		10° ↑ ↓ 10°		10° ↑ ↓ 10°		7° ↑ ↓ 0° MAX. MIN.
	5° ↑ ↓		15° ↑ ↓		80° ↑ ↓		MAX. MIN.
	9.9 ↑ ↓ 9.7		19.7 ↑ ↓ 14.2		130 ↑ ↓ ---		MAX. kg ↑ ↓ MIN. kg 3.8 KG

1.

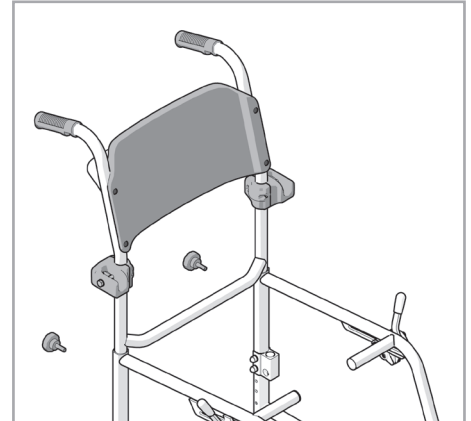
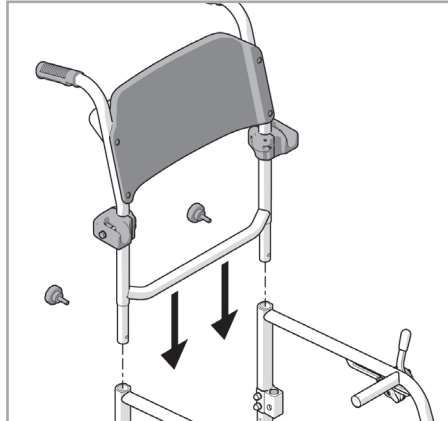
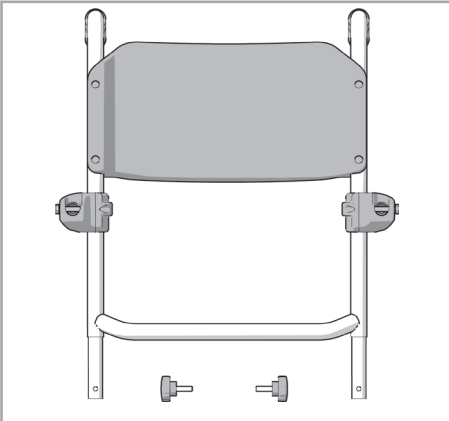

2.

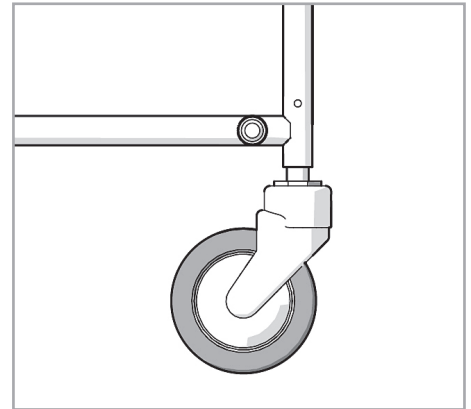
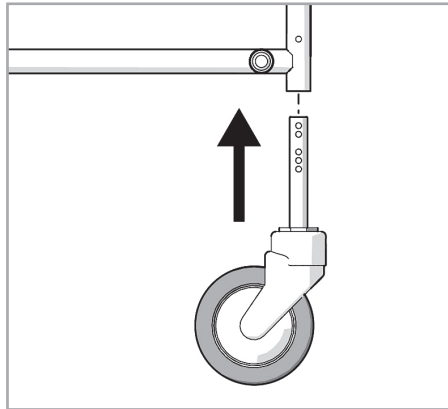
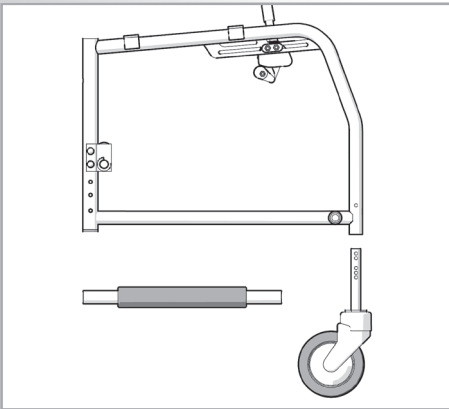

3.

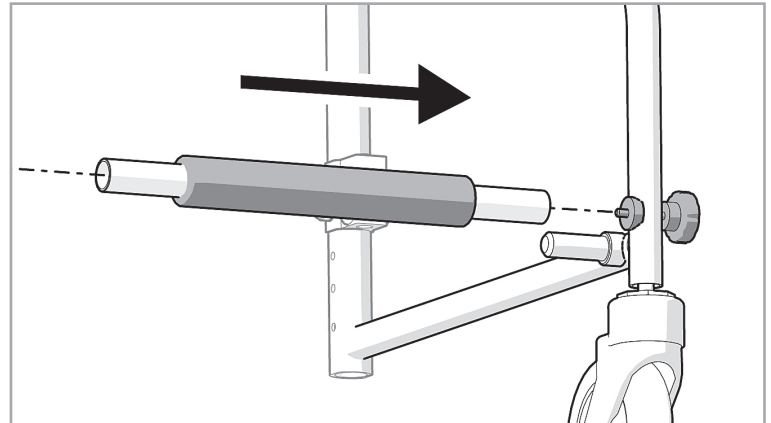
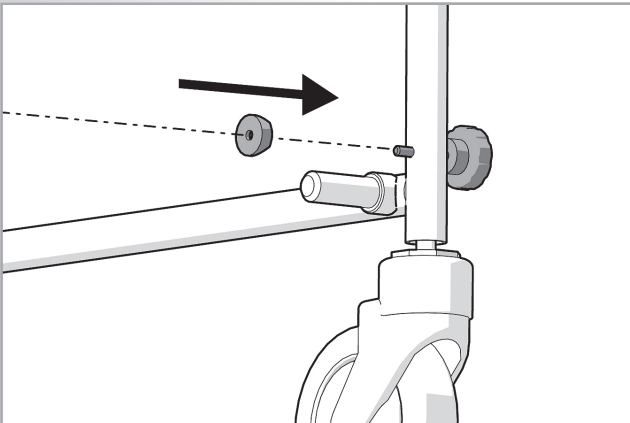

4.

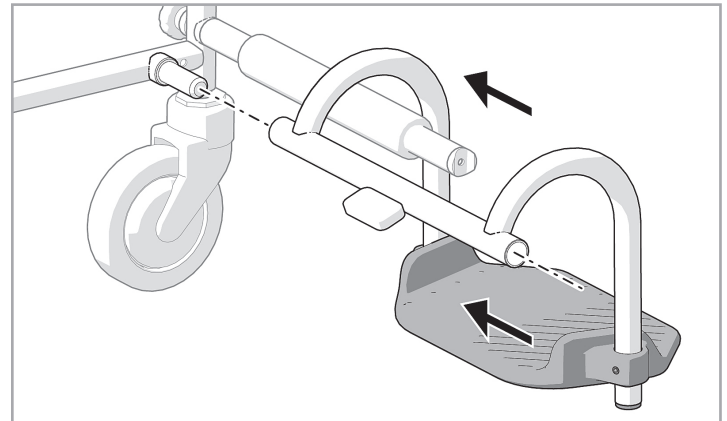
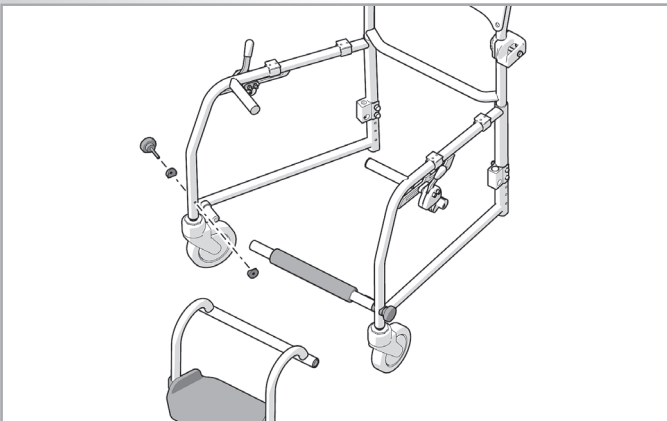

5.

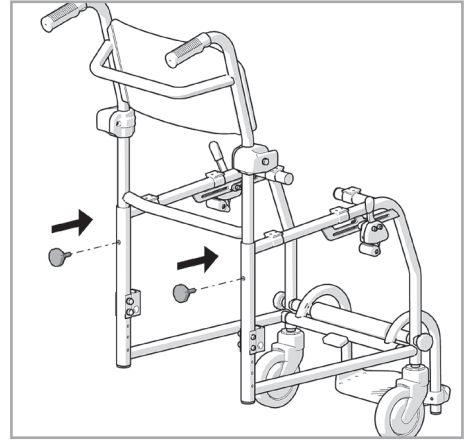
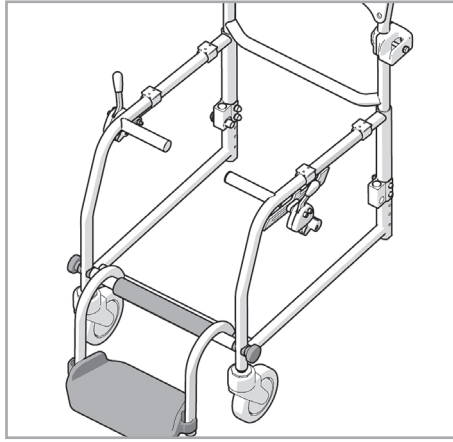
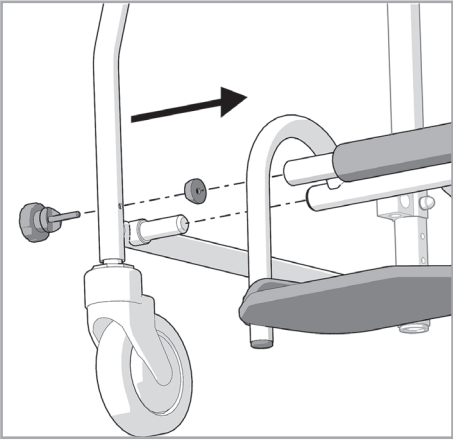

6.

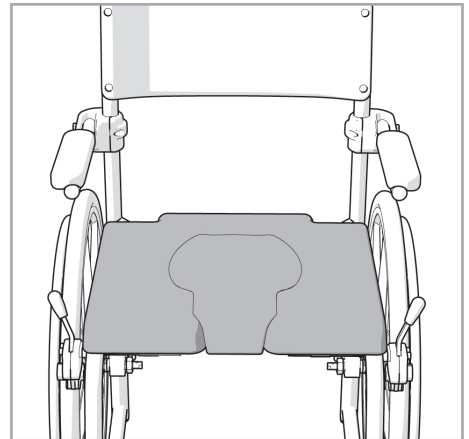
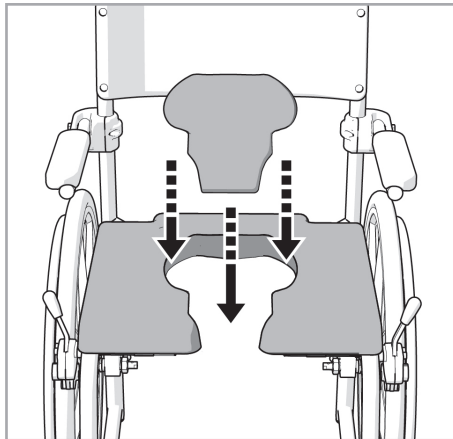
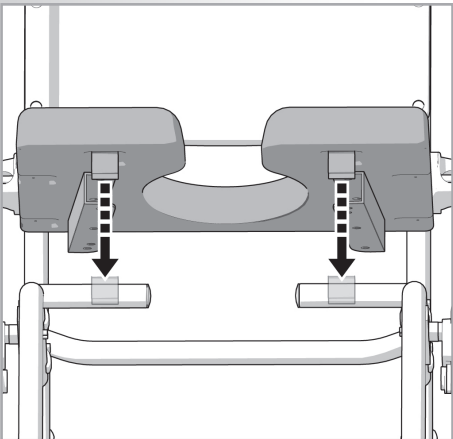

7.

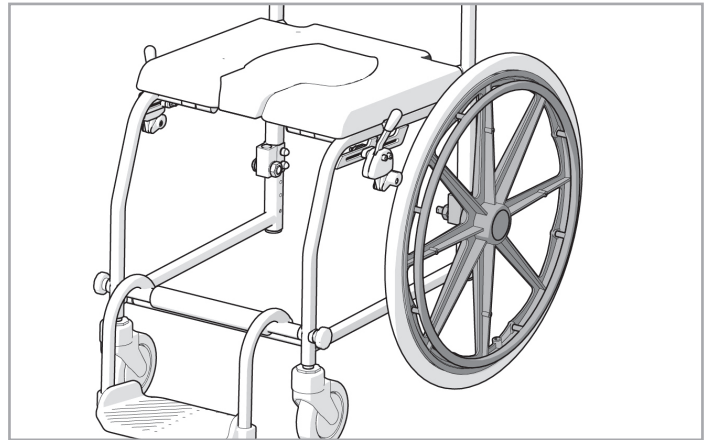
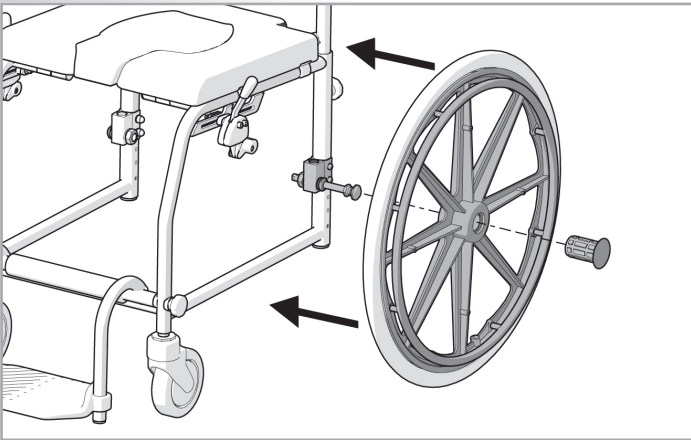

8.

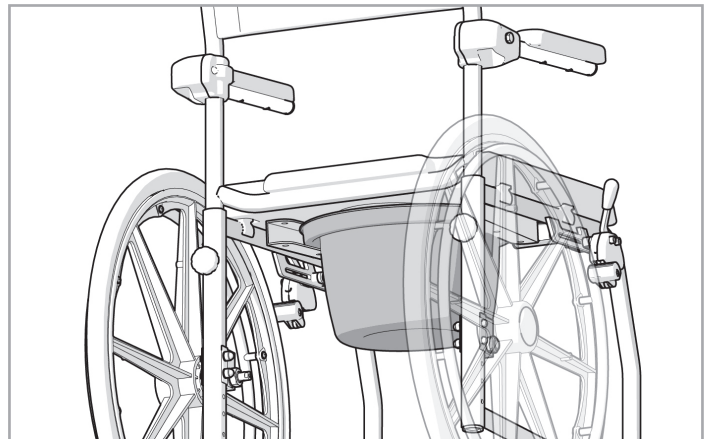
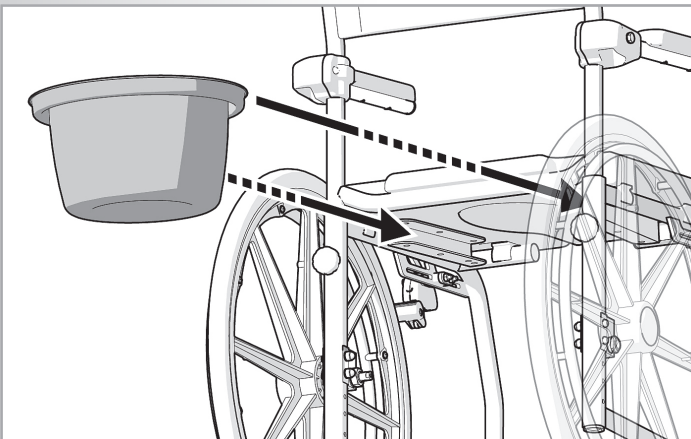

**Drehmoment**

Wenn nicht anders angegeben, beträgt das Drehmoment für M6 Schrauben 7 Nm.

**WICHTIG!**

An mehreren Verbindungen werden selbstsichernde Muttern verwendet. Wenn diese gelöst werden, müssen sie immer ausgewechselt werden.

**Inhalt**







<b>Montageanleitung</b> .....	<b>6</b>
<b>1.0 Definitionen</b> .....	<b>8</b>
<b>2.0 Vorwort</b> .....	<b>9</b>
<b>3.0 Benutzung</b> .....	<b>10</b>
<b>4.0 Verwendungszweck</b> .....	<b>10</b>
<b>5.0 Allgemeine Sicherheitshinweise und Fahreinschränkungen</b> .....	<b>11</b>
<b>6.0 Garantie</b> .....	<b>13</b>
<b>7.0 Transport</b> .....	<b>14</b>
<b>8.0 Lieferung</b> .....	<b>14</b>
<b>9.0 Handhabung</b> .....	<b>15</b>
<b>10.0 Bremsen</b> .....	<b>15</b>
<b>11.0 Fußbrett</b> .....	<b>16</b>
<b>12.0 Armlehnen</b> .....	<b>16</b>
<b>13.0 Sitz</b> .....	<b>16</b>
<b>14.0 Toiletteneimer</b> .....	<b>16</b>
<b>15.0 Antriebsräder</b> .....	<b>17</b>
<b>16.0 Sicherheitsräder</b> .....	<b>17</b>
<b>17.0 Ankippbügel</b> .....	<b>17</b>
<b>18.0 Sicherheitsbügel</b> .....	<b>18</b>
<b>19.0 Transitrollen</b> .....	<b>18</b>
<b>20.0 Stockhalter</b> .....	<b>18</b>
<b>21.0 Typenschild</b> .....	<b>18</b>
<b>22.0 Wartung und Pflege</b> .....	<b>19</b>
<b>23.0 Fehlersuche</b> .....	<b>20</b>
<b>24.0 Entsorgung / Recycling von Materialien</b> .....	<b>21</b>
<b>25.0 Technische Daten</b> .....	<b>21</b>

**HINWEIS!**

Die Rollstühle, die in diesem Handbuch abgebildet und beschrieben sind, entsprechen möglicherweise nicht in allen Einzelheiten genau Ihrem eigenen Modell. Dennoch sind alle Anweisungen trotz möglicher Detailunterschiede völlig relevant.

Der Hersteller behält sich das Recht vor, Gewichte, Abmessungen oder andere in diesem Handbuch aufgeführte technische Daten ohne vorherige Benachrichtigung zu ändern. Alle in diesem Handbuch aufgeführten Zahlenangaben, Abmessungen und Kapazitäten sind ungefähr und stellen keine präzisen technischen Daten dar.

**1.0 Definitionen**

Wort	Definition
 <b>GEFAHR!</b>	Anweisung an den Benutzer, dass ein potentielles Verletzungsrisiko besteht, wenn der Anweisung nicht entsprochen wird
 <b>WARNUNG!</b>	Anweisung an den Benutzer, dass ein Verletzungsrisiko besteht, wenn der Anweisung nicht entsprochen wird.
 <b>VORSICHT!</b>	Anweisung an den Benutzer, dass ein möglicher Sachschaden am Rollstuhl auftreten kann, wenn der Anweisung nicht entsprochen wird
 <b>HINWEIS:</b>	Allgemeine Empfehlung oder optimales Verfahren
	Bezugnahme auf weitere Dokumente
	Passt Nicht

**HINWEIS:**

Bitte notieren Sie die Adresse und Telefonnummer Ihrer zuständigen Servicestelle in dem unten vorgesehenen Feld.

Benachrichtigen Sie ihn im Fall einer Panne, und versuchen Sie, alle relevanten Einzelheiten anzugeben, damit Ihnen rasch geholfen werden kann.

**Unterschrift und Stempel des Fachhändlers**



## 2.0 Vorwort

Sehr geehrte Kunde,

Wir freuen uns sehr, dass Sie sich für ein Qualitätsprodukt von SUNRISE MEDICAL entschieden haben.

Dieses Handbuch vermittelt Ihnen zahlreiche Tipps und Ideen, damit Ihr neuer Rollstuhl ein vertrauter und zuverlässiger Partner im Leben werden kann.

Eine gute Beziehung zu unseren Kunden ist für Sunrise Medical von hoher Bedeutung. Wir möchten Sie gerne über unsere neuen und aktuellen Entwicklungen auf dem Laufenden halten. Kundennähe bedeutet: schneller Service, so wenig Bürokratie wie möglich, enge Zusammenarbeit mit unseren Kunden. Wenn Sie Ersatzteile oder Zubehör brauchen oder einfach eine Frage zu Ihrem Rollstuhl haben – wir sind für Sie da.

Wir möchten, dass Sie mit unseren Produkten und unserem Service zufrieden sind. Wir von Sunrise Medical arbeiten daher ständig an der Weiterentwicklung unserer Produkte. Aus diesem Grund können in unserer Produktreihe Änderungen in der Form, Technologie und Ausstattung vorkommen. Es können also aus den Angaben und Abbildungen in diesem Handbuch keine Ansprüche abgeleitet werden.

Das Managementsystem von SUNRISE MEDICAL ist zertifiziert nach DIN EN ISO 9001, ISO 13485 und ISO 14001.

SUNRISE MEDICAL erklärt als Hersteller, dass die Leichtgewichtrollstühle mit der Medizinprodukteverordnung (2017/745) der EU konform sind.

Einen Hinweis an den Anwender und/oder den Patienten, dass alle im Zusammenhang mit dem Produkt aufgetretenen schwerwiegenden Vorfälle dem Hersteller und der zuständigen Behörde des Mitgliedstaats, in dem der Anwender und/oder der Patient niedergelassen ist, zu melden sind.

### **FMG (Für Mich Gebaut) Sonderbauten**

Sunrise Medical empfiehlt dringend, alle Informationen für den Benutzer, die mit Ihrem FMG-Produkt mitgeliefert werden, vor dem erstmaligen Gebrauch sorgfältig durchzulesen und sicherzustellen, dass alles verstanden wurde. Dadurch wird gewährleistet, dass Ihr FMG-Produkt wie vom Hersteller vorgesehen funktioniert.

Sunrise Medical empfiehlt die Benutzerinformationen und Dokumente für einen späteren Gebrauch sicher aufzubewahren und nicht zu entsorgen.

### **Kombinationen von Medizinprodukten**

Dieses Medizinprodukt kann unter Umständen mit einem oder mehreren anderen Medizinprodukten bzw. anderen Produkten kombiniert werden. Informationen darüber, welche Kombinationen möglich sind, finden Sie unter [www.Sunrisemedical.de](http://www.Sunrisemedical.de). Alle aufgeführten Kombinationen wurden überprüft, um die grundlegenden Sicherheits- und Leistungsanforderungen gemäß Artikel 14.1 der EU-Verordnung 2017/745 über Medizinprodukte zu erfüllen.

Leitlinien zum Kombinieren wie etwa die Montage finden Sie unter [www.SunriseMedical.de](http://www.SunriseMedical.de).

Fragen zum Gebrauch, zur Wartung und Sicherheit Ihres Rollstuhls richten Sie bitte an den zuständigen, zugelassenen SUNRISE MEDICAL Fachhändler.

Falls sich kein autorisierter Fachhändler in Ihrer Nähe befindet oder falls Sie Fragen zur Sicherheit oder zum Rückruf von Produkten haben, können Sie Sunrise Medical schriftlich oder telefonisch erreichen oder Sie finden die Informationen auch auf [www.sunrisemedical.de](http://www.sunrisemedical.de).

Sunrise Medical GmbH  
Kahlbachring 2-4  
69254 Malsch/Heidelberg  
Deutschland  
Tel.: +49 (0) 7253/980-0  
Fax: +49 (0) 7253/980-222  
[kundenservice@sunrisemedical.de](mailto:kundenservice@sunrisemedical.de)  
[www.SunriseMedical.de](http://www.SunriseMedical.de)



**BENUTZEN SIE IHREN ROLLSTUHL ERST,  
WENN SIE DIESES HANDBUCH  
VOLLSTÄNDIG GELESEN UND  
VERSTANDEN HABEN.**

### 3.0 Benutzung

Der Dusch- und Toilettenrollstuhl ist ausschließlich als Hilfe beim Duschen oder Baden, für den Toilettengang oder den Gebrauch bei der Körperpflege oder beim Transfer des Patienten ausgelegt.

Dusch- und Toilettenrollstühle sind ausschließlich für gehunfähige oder gehbehinderte Erwachsene zum individuellen Gebrauch für Selbst- und Fremdbeförderung (Schieben durch Begleitperson) bestimmt.

Der Dusch- und Toilettenrollstuhl kann über einer herkömmlichen Toilette oder eigenständig mit dem Toiletteneimer (optional erhältlich) verwendet werden. Er darf nur als Badestuhl in einem Schwimmbecken verwendet werden, wenn sich kein Salzwasser im Schwimmbecken befindet und immer eine Begleitperson anwesend ist.

Er darf nicht für andere Zwecke benutzt werden.

**Das Höchstgewicht (das Körpergewicht des Benutzers und das Gewicht des im Rollstuhl eingebauten Zubehörs) ist auf dem Etikett mit der Seriennummer angegeben, das an der Querstange oder an der Stabilisierungsstange unter dem Sitz angebracht ist.**

Eine Gewähr kann nur übernommen werden, wenn das Produkt unter den vorgegebenen Bedingungen und zu den vorgesehenen Zwecken eingesetzt wird.

Die vorgesehene Lebensdauer des Rollstuhls beträgt 5 Jahre, vorausgesetzt, die in dieser Anleitung angegebene bestimmungsgemäße Verwendung wird genau beachtet und alle Anforderungen in Bezug auf Wartung und Service werden eingehalten.

Bitte KEINE Teile von anderen Herstellern verwenden, außer diese sind von Sunrise Medical offiziell zugelassen.



#### WARNUNG

##### Verletzungsgefahr

Verwenden Sie das Produkt nie als Hilfestellung beim Aussteigen aus der Badewanne, zum Befahren von Steigungen oder Gefällen, als Stütze oder für ähnliche Zwecke.

Verwenden Sie das Produkt nur auf festem und ebenem Untergrund (d.h. nicht auf losem Kies, in Sand, Schlamm, Schnee, Eis oder Gras).



#### GEFAHR!

Es dürfen ohne Genehmigung keine elektronischen Geräte angebaut werden.

Es dürfen keine elektrisch oder mechanisch betriebenen Mobilitätseinrichtungen, Zusatzantriebe oder andere Vorrichtungen angebaut werden, die die bestimmungsgemäße Verwendung oder den Aufbau des Rollstuhls verändern.

Alle Kombinationen mit anderen Medizinprodukten müssen direkt von Sunrise Medical genehmigt werden.

### 4.0 Verwendungszweck

Der Dusch- und Toilettenrollstuhl ermöglicht den Einsatz bei gehunfähigen oder gehbehinderten Personen durch:

- Lähmung
- Gliedmaßenverlust (Beinamputation)
- Gliedmaßendefekt/Deformation
- Gelenkkontrakturen/-schäden
- Erkrankungen wie Herz- und Kreislaufinsuffizienz, Gleichgewichtsstörungen oder Kachexie sowie für Geriatriker mit noch verwendbaren Restkräften der oberen Gliedmaßen.

Beachten Sie bei der Versorgung außerdem auf Körpergröße, Gewicht, physische und psychische Verfassung, Alter des Behinderten, Wohnverhältnisse und Umwelt.

#### Betriebsbedingungen

Der Dusch- und Toilettenrollstuhl kann in Pflegeeinrichtungen und in Privathaushalten nur für Selbstfahrer oder mit Begleitperson auf festem und relativ ebenem Untergrund verwendet werden.

Er ist nicht für die dauerhafte Nutzung in salzhaltigen Atmosphären/Medien wie z.B. Solebädern geeignet. Wird der Dusch- und Toilettenrollstuhl in einer solchen Umgebung verwendet, muss er danach mit gründlich mit normalem Leitungswasser gereinigt werden, damit er nicht beschädigt wird.

Temperaturbereich für den Gebrauch: 10 - 65 °C

## 5.0 Allgemeine Sicherheitshinweise und Fahr- einschränkungen

Der Dusch- und Toilettenrollstuhl ist technisch und konstruktiv für maximale Sicherheit ausgelegt. Die aktuell gültigen internationalen Sicherheitsstandards wurden erfüllt oder teilweise überschritten. Dennoch ist durch die unsachgemäße Benutzung des Rollstuhls eine Gefährdung von Benutzern und Begleitpersonen möglich. Beachten Sie zu Ihrer eigenen Sicherheit bitte unbedingt die nachstehenden Regeln.

Unfachmännische oder fehlerhafte Änderungen oder Einstellungen erhöhen das Unfallrisiko.

Seien Sie auf Ihrer ersten Fahrt im Rollstuhl besonders vorsichtig. Lernen Sie Ihren Stuhl kennen.

Überprüfen Sie Folgendes vor jedem Gebrauch:

- Steckachsen an den Hinterrädern
- Reifen, Reifendruck und Feststellbremsen.

Sollten irgendwelche Veränderungen an den Einstellungen vorgenommen werden, ist es wichtig, den entsprechenden Abschnitt der Gebrauchsanweisung zu lesen.

Wird eine Stufe oder eine Steigung vorwärts befahren, fahren Sie immer im rechten Winkel (90°) darauf zu und der Körper sollte dabei nach vorne geneigt sein.

### **GEFAHR!**

Überschreiten Sie NIEMALS das max. Nutzergewicht von 130 kg für Fahrer inkl. mitgeführter Gegenstände. Das Überschreiten der maximalen Zuladung kann zu Schäden am Stuhl, zu Fallen oder Kippen aus dem Rollstuhl, Verlust der Kontrolle oder zu schweren Verletzungen des Fahrers und anderer Personen führen.

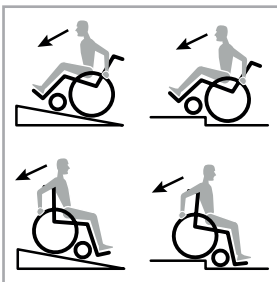

Benutzen Sie zum Ein- oder Aussteigen aus dem Rollstuhl nicht die Fußbretter. Diese sollten vorher hochgeklappt werden. Begeben Sie sich immer so nah wie möglich an die Stelle, an der Sie sitzen möchten.

Setzen Sie Ihren Rollstuhl nur bestimmungsgemäß ein. Vermeiden Sie z.B. ein ungebremstes Fahren gegen ein Hindernis (Stufen, Bordsteinkante) oder Herunterfahren von Kanten.

Die Feststellbremsen sind nicht dazu vorgesehen, den Rollstuhl während der Fahrt abzubremsten. Sie sichern den Rollstuhl gegen das Wegrollen. Ziehen Sie die Bremsen auf beiden Seiten an.

Neigen Sie Ihren Oberkörper beim Befahren von Steigungen und Stufen weit nach vorn.

Lehnen Sie Ihren Oberkörper beim Befahren von Neigungen und Stufen weiter nach hinten. Versuchen Sie keinesfalls, Gefälle diagonal hinauf oder hinunter zu fahren.

Vermeiden Sie Rolltreppen, da diese bei einem Sturz schwere Verletzungen verursachen können.

Den Rollstuhl nicht an Gefällen > 10° verwenden. Die dynamische Stabilität an Gefällen hängt von der Konfiguration des Rollstuhls, den Fertigkeiten und dem Fahrstil des Benutzers ab. Da die Fertigkeiten des Benutzers und der Fahrstil nicht vorherbestimmt werden können, kann der Höchstwert für das sichere Gefälle nicht bestimmt werden. Dieser muss vom Benutzer mit Hilfe einer Begleitperson ermittelt werden, um das Umkippen zu verhindern. Für unerfahrene Benutzer wird der Einbau von Sicherheitsrädern dringend empfohlen.

Zur Vermeidung von Handverletzungen greifen Sie bei der Fahrt mit dem Rollstuhl nicht zwischen die Speichen oder zwischen das Antriebsrad und die Radbremse.

Wenn Gefälle/Steigungen seitwärts befahren werden, steigt die Gefahr, dass der Rollstuhl zur Seite kippt.

Zum Überwinden von Stufen ist der Rollstuhl anzukippen und über die Stufen zu schieben – er darf nicht getragen werden. Generell müssen montierte Sicherheitsräder zuvor so eingestellt werden, dass sie beim Transport nicht auf die Stufen aufsetzen können, da es sonst zu schweren Stürzen kommen kann.

## Begleitperson

Die Begleitperson muss vor Beginn der unterstützenden Tätigkeit auf alle möglichen Gefährdungen hingewiesen werden.

Anschließend müssen die Sicherheitsräder wider korrekt eingestellt werden.

Achten Sie darauf, dass die Begleitpersonen den Rollstuhl nur an fest montierten Bauteilen anfassen (z.B. nicht an den Fußrasten oder den Armlehnen).

Dieser Rollstuhl ist nicht für Krafttraining und/oder für den Gebrauch von Hanteln ausgelegt. Verwenden Sie nur Geräte, die eigens für diesen Zweck ausgelegt sind.

Den Dusch- und Toilettenrollstuhl nur für kurze Entfernungen verwenden. Die langfristige Nutzung kann sich negativ auf die Gesundheit auswirken.

Tragen oder heben Sie den Rollstuhl nicht an den Rückenrohren/Schiebegriffen oder an den Seitenteilen.

Achten Sie beim Benutzen von Hebebühnen darauf, dass sich montierte Sicherheitsräder außerhalb des Gefahrenbereichs befinden.

Die Sicherheitsräder sollen ein unbeabsichtigtes Kippen nach hinten verhindern.

Keinesfalls sollen sie die Funktion von Transittrollen übernehmen, etwa um eine Person bei abgenommenen Antriebsrädern im Rollstuhl zu transportieren.

Achten Sie beim Ergreifen von Gegenständen (die vor, seitlich oder hinter dem Rollstuhl liegen) darauf, dass Sie sich nicht zu weit aus dem Rollstuhl lehnen, da durch Schwerpunktverlagerung eine Kipp- bzw. Überschlaggefahr besteht. Das Aufhängen von zusätzlichen Lasten (Rucksack oder ähnliche Gegenstände) an die Rückenlehne Ihres Rollstuhls kann die Stabilität Ihres Rollstuhls nach hinten beeinträchtigen. Der Rollstuhl kann dadurch nach hinten kippen und Verletzungen verursachen.

Anpassungen an Ihrem Rollstuhl, vor allem an sicherheitsrelevanten Bauteilen, müssen von einem autorisierten Fachhändler durchgeführt werden. Das gilt für das Verstellen von Feststellbremsen, Sicherheitsrädern und Unterschenkellänge.

Es dürfen ohne Genehmigung keine elektronischen Geräte, elektrische oder mechanisch betriebene Zusatzantriebe, Handbikes oder andere Vorrichtungen eingebaut werden, die die bestimmungsgemäße Verwendung oder den Aufbau des Rollstuhls verändern.

Alle Kombinationen mit anderen Medizinprodukten müssen von Sunrise Medical genehmigt werden.

Weitere Informationen und Sicherheitshinweise erhalten Sie von Ihrem autorisierten Fachhändler.

Bei Oberschenkelamputation müssen die Sicherheitsräder verwendet werden.

Sollten der Sitz, Rücken oder die Räder beschädigt sein, müssen sie umgehend ausgetauscht werden.

Vorsicht beim Umgang mit Feuer, insbesondere brennenden Zigaretten. Der Sitz und der Rücken könnten sich entzünden.

Wenn der Rollstuhl längere Zeit direkter Sonneneinstrahlung ausgesetzt war, können Teile des Rollstuhls (z.B. Rahmen, Beinstützen, Bremsen und Seitenteil) heiß (>41°C) werden.

Achten Sie stets darauf, dass die Steckachsen an den Antriebsrädern richtig eingestellt und eingerastet sind. Bei nicht gedrücktem Knopf der Steckachse darf sich das Antriebsrad nicht entfernen lassen.

### **WARNUNG!**

Achten Sie bei Arbeiten oder bei Einstellung am Rollstuhl immer auf Ihre Finger!

### **WARNUNG!**

#### **ERSTICKUNGSGEFAHR**

Diese Mobilitätshilfe enthält Kleinteile, die unter Umständen eine Erstickungsgefahr für kleine Kinder darstellen können.

### **DIESE GARANTIE BESCHRÄNKT IHRE GESETZLICHEN RECHTE IN KEINER WEISE.**

Sunrise Medical\* gewährt seinen Kunden für alle Rollstühle eine Garantie gemäß den nachfolgenden Garantiebedingungen.

#### **Garantiebedingungen:**

1. Sollte ein Teil oder sollten Teile des Rollstuhls als Folge eines Herstellungsfehlers innerhalb von 24 Monaten bzw. bei Rahmen- und Kreuzstreben innerhalb von 5 Jahren nach der Auslieferung an den Käufer eine Reparatur oder einen Austausch benötigen, wird das betroffene Teil bzw. werden die betroffenen Teile repariert oder kostenlos ausgetauscht. Die Garantie deckt ausschließlich Herstellungsfehler ab.
2. Zur Geltendmachung der Garantie, benachrichtigen Sie bitte umgehend Ihren Fachhändler oder das zuständige Gesundheitsdienstleistungsunternehmen, mit einer genauen Beschreibung des Problems. Sollten Sie den Rollstuhl außerhalb des Zuständigkeitsbereichs des Sunrise Medical Kundendienstes verwenden, werden Reparatur oder Austausch von einem anderen, vom Hersteller bezeichneten Kundendienst ausgeführt. Der Rollstuhl muss von einem von Sunrise Medical bezeichneten Kundendienst /Händler repariert werden.
3. Für Teile, die im Rahmen dieser Garantie repariert oder ausgetauscht werden, gewähren wir eine Garantie nach diesen Garantiebedingungen für die für den Rollstuhl verbleibende Garantiedauer nach Ziffer 1.
4. Auf Original-Ersatzteile, die auf Kosten des Kunden eingebaut wurden, wird nach dem Einbau gemäß den Garantiebedingungen eine Garantie von 12 Monaten gewährt.
5. Ansprüche aus dieser Garantie entfallen, wenn eine Reparatur oder ein Ersatz des Rollstuhls oder eines Teiles aus den folgenden Gründen erforderlich ist:
  - a. Normaler Verschleiß an Bauteilen wie beispielsweise Batterien, Armpolster, Sitz- und Rückenbespannung, Polster, Reifen, Bremsen etc.
  - b. Überlastung des Produkts, bitte überprüfen Sie das maximale Nutzergewicht auf dem Produktaufkleber.
  - c. Das Produkt oder das Teil wurde nicht gemäß den in der Betriebsanleitung und/oder dem Service-Handbuch aufgeführten Empfehlungen des Herstellers gepflegt oder gewartet.
  - d. Es wurde Zubehör verwendet, bei dem es sich nicht um Originalzubehör handelte.
  - e. Der Rollstuhl oder ein Teil des Rollstuhls wurde durch Nachlässigkeit, Unfall oder unsachgemäße Verwendung beschädigt.
  - f. Änderungen/Modifikationen am Rollstuhl oder an Teilen, die von den Herstellerspezifikationen abweichen.
  - g. Es wurden Reparaturen durchgeführt, bevor unser Kundendienst über den jeweiligen Sachverhalt informiert wurde.
6. Diese Garantie unterliegt dem Recht des Landes, in dem das Sunrise Medical\* Produkt gekauft wurde.

\* Bedeutet der Standort von Sunrise Medical GmbH, von dem das Produkt gekauft wurde.

## 7.0 Transport

Der Dusch- und Toilettenrollstuhl kann nicht als Sitz in einem Fahrzeug benutzt werden.

Beim Transport des unbesetzten Rollstuhls in einem Fahrzeug sollte dieser sicher verzurrt oder angeschnallt werden.

Das Produkt kann für den Transport in kleinere Teile zerlegt werden. Siehe dazu den Abschnitt Montage auf Seite 6-7.

### WICHTIG!

#### Gefahr der Beschädigung des Produkts

- Das Produkt in einem trockenen Bereich transportieren.
- Das Produkt nicht direkter Sonneneinstrahlung aussetzen.

## 8.0 Lieferung

Ihr neuer Dusch- und Toilettenrollstuhl wird in einem Karton verpackt ausgeliefert. Um Transportschäden zu vermeiden, werden lose Teile oder Teile, die montiert werden müssen, separat im Karton verpackt.

### Auspacken:

Überprüfen Sie den Versandkarton außen auf Schäden, die durch den Transport verursacht sein könnten.

Entfernen Sie alles Verpackungsmaterial.

Nehmen Sie den Delphin vorsichtig aus dem Karton heraus und überprüfen Sie, dass nichts fehlt.

Überprüfen Sie alle Teile auf Oberflächenschäden, Kratzer, Risse, Beulen, Verzug und sonstige Defekte.

**HINWEIS:** Sollten Sie einen Schaden feststellen oder bei fehlenden Teilen wenden Sie sich bitte sofort an uns.

Im Lieferumfang ist folgendes enthalten:

- (A) Rahmen (links + rechts)
- (B) Rücken mit 2 Sterngriffen
- (C) 2 vordere Lenkräder (mit Befestigungsmaterial)
- (D) 2 Hinterräder oder (E) 2 Rangierrollen
- (F) Fußraste
- (B) Verbindungsstange mit 2 Sterngriffen
- (H) Sitz und Sitzeinsatz
- (I) Toiletteneimer

**HINWEIS:** Die Montageanleitung finden Sie im Abschnitt Montage auf Seite 6-7 des Handbuchs.

### Achtung:

Die Montage sollte immer von einer Person mit entsprechender Erfahrung / einem autorisierten Fachhändler vorgenommen werden.

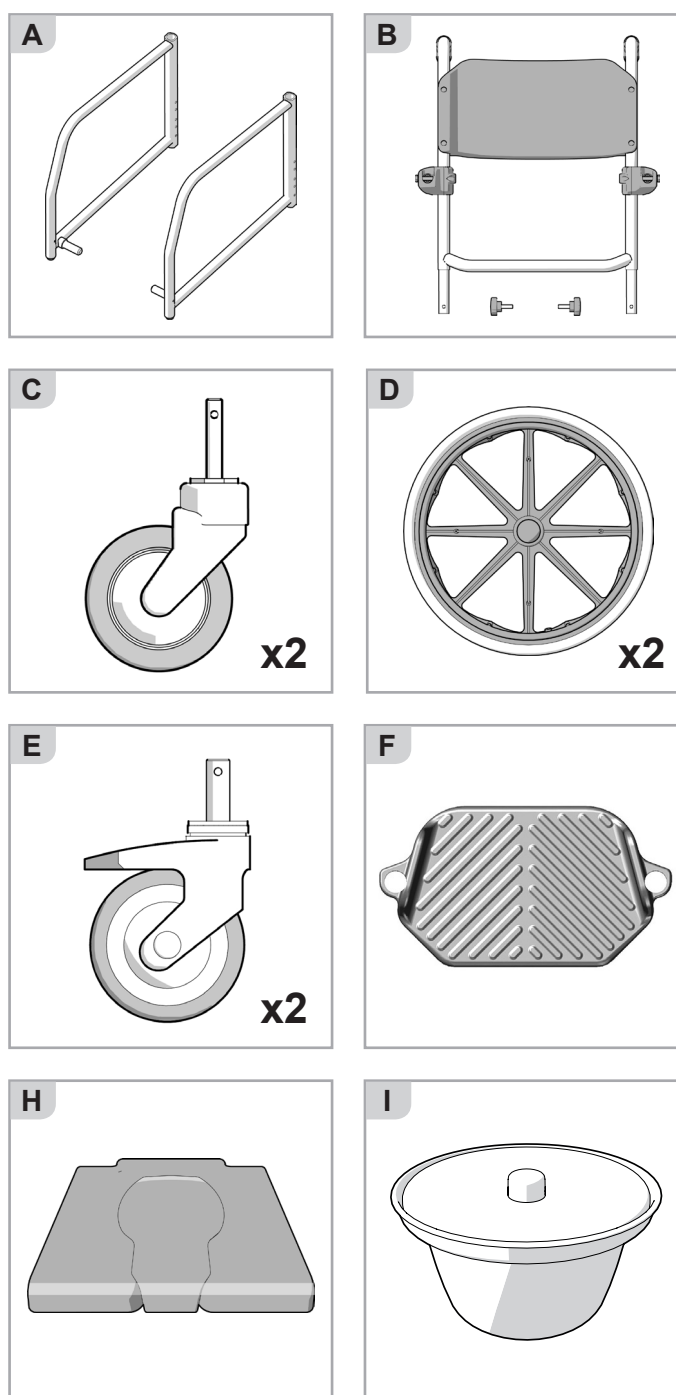

## 9.0 Handhabung

### Ohne Hilfe in den Rollstuhl einsteigen

- Den Rollstuhl an eine Wand oder gegen ein massives Möbelstück schieben.
- Die Bremse betätigen.
- Der Benutzer kann sich auf den Rollstuhl setzen;
- Klappen Sie das Fußbrett nach unten und positionieren Sie die Füße darauf (Fig. 9.1).

### Ohne Hilfe aus dem Rollstuhl aussteigen

- Die Bremse betätigen.
- Klappen Sie das Fußbrett hoch
- Mit einer Hand am Rad oder am Seitenteil sollte sich die Person leicht nach vorne lehnen, um das Gewicht auf die Vorderkante des Sitzes zu verlagern und sich dann mit beiden Füßen fest auf dem Boden und einem Fuß hinter dem anderen in eine aufrechte Haltung schieben (Fig. 9.2).

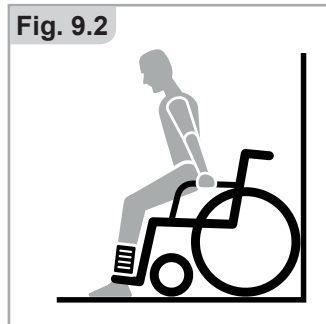
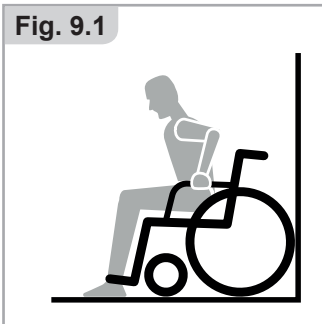

### **! WARNUNG!**

Sturzgefahr - Niemals den Sitzeinsatz zum Abstützen beim Transfer in / aus dem Rollstuhl verwenden.

## 10.0 Bremsen

### Feststellbremsen

Ihr Rollstuhl ist mit zwei Feststellbremsen ausgestattet, die direkt gegen die Räder geführt werden. Um die Feststellbremsen anzuziehen, drücken Sie beide Bremshebel nach vorn, gegen den Anschlag. Zum Loslassen der Bremse ziehen Sie die Hebel zurück in ihre Ausgangsposition.

### **! WARNUNG!**

Die Bremsen sind weniger wirksam bei:

- falschem Einbau und falscher Einstellung der Bremsen
- abgefahrenem Reifenprofil
- nassen Reifen
- inkorrektener Einstellung
- Gebrauch auf rutschigen Oberflächen

Die Feststellbremsen sind nicht als Fahrbremsen geeignet.

Die Feststellbremsen dürfen daher nicht zum Abbremsen des Stuhls verwendet werden.

Benutzen Sie dazu immer die Hände.

Achten Sie darauf, dass der Abstand zwischen den Reifen und den Feststellbremsen mit den angegebenen Spezifikationen übereinstimmt. Der Abstand wird justiert, indem Sie die Schraube lockern und den richtigen Abstand einstellen. Ziehen Sie die Schraube dann wieder an.

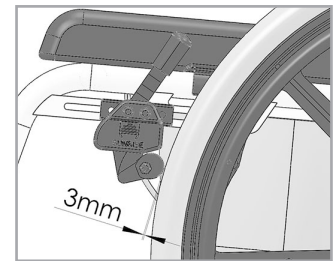

## 11.0 Fußbrett

Der Delphin-Rollstuhl kann erheblich verkürzt werden, wenn das Fußbrett in den Rahmen geklappt wird. Das erleichtert auch den Transfer in bzw. vom Rollstuhl.  
-> Greifen Sie zum Einklappen des Fußbretts das Rohr und ziehen Sie es nach oben (Fig. 11.1).

### Unterschenkellänge

Durch Lösen der Klemmschraube (1) (Fig. 11.2), können Sie die Unterschenkellänge anpassen. Lockern Sie die Klemmschrauben und stellen Sie das Fußbrett auf die gewünschte Position ein. Ziehen Sie die Klemmschrauben wieder fest an (3 Nm).

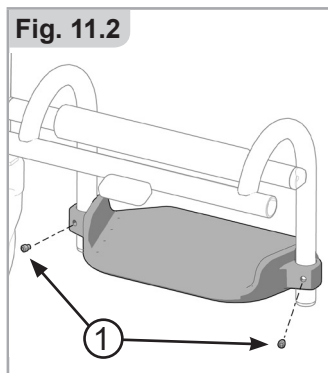
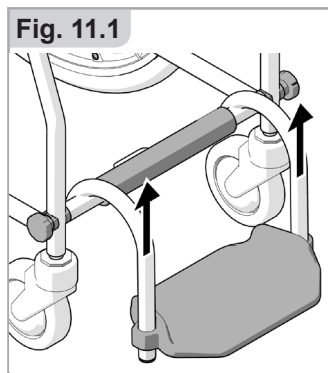

### ! WARNUNG!

Stellen Sie sich beim Ein- und Aussteigen nicht auf die Fußbretter. Wenn man sich auf die Fußbretter stellt, besteht die Gefahr, dass der Rollstuhl nach vorne kippt. Stellen Sie beim Einsteigen in den oder Aussteigen aus dem Rollstuhl Ihre Füße immer fest auf den Boden.

Die Fußrasten sind nicht zum Anheben oder Tragen des Rollstuhls mit Fahrer geeignet.

Ein Mindestabstand von 25 mm zum Boden muss immer eingehalten werden.

## 12.0 Armlehnen

Die Armlehne kann nach hinten hochgeklappt werden, wenn Sie beim Waschen mehr Bewegungsfreiheit benötigen oder wenn Sie den Rollstuhl wechseln möchten.

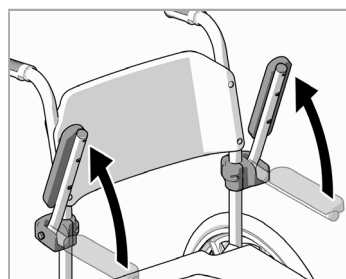

### ! WARNUNG!

Einklemmgefahr für die Finger – berühren Sie die Armlehnenaufnahme nicht, wenn Sie die Armlehne nach oben oder unten verstellen.

## 13.0 Sitz

Der Sitz kann abgenommen werden, z.B. zur Reinigung. Greifen Sie dazu den Sitz vorne und hinten und ziehen Sie ihn nach oben.  
Der Sitz kann befestigt werden, indem Sie auf den Rahmen drücken, bis alle 6 Clips einrasten.

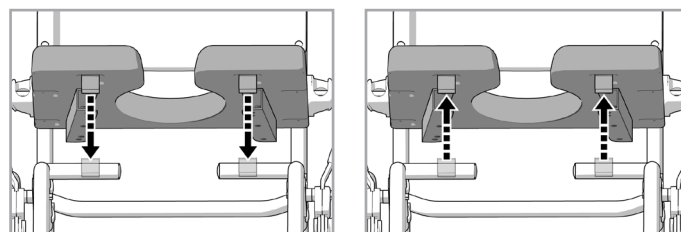

### Achtung!

Achten Sie immer darauf, dass der Sitz richtig am Rahmen befestigt ist und alle Clips richtig eingerastet sind.

### ! WARNUNG

Einklemmgefahr für die Finger – greifen Sie nicht unter den Sitz, wenn Sie ihn nach unten drücken

### Sitzeinsatz abnehmen

Vor dem Toilettengang muss der Sitzeinsatz entfernt werden. Ziehen Sie dazu den Sitzeinsatz nach oben. Zum Wiederanbringen einfach wieder in die Öffnung legen.

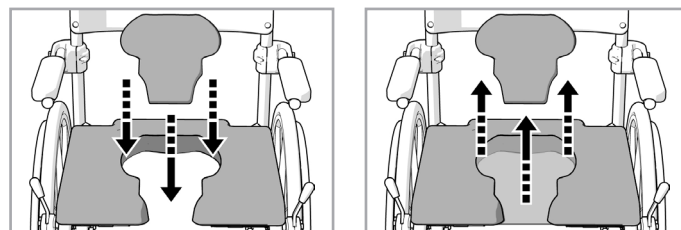

## 14.0 Toiletteneimer

Wenn der DELPHIN als Toilettenrollstuhl verwendet werden soll, kann ein Toiletteneimer angebracht werden.

- Schieben Sie den Kunststoffeimer in die für diesen Zweck vorgesehenen U-Schienen unter dem Sitz.
- Vergewissern Sie sich, dass der Eimer richtig in den U-Schienen arretiert ist.

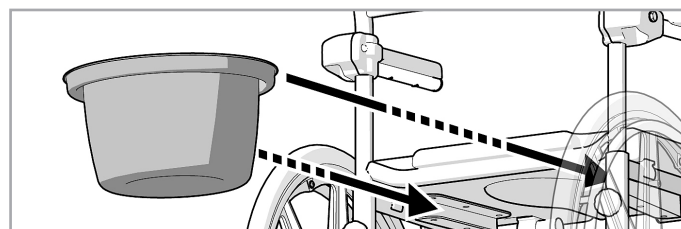

### Achtung:

Der Toiletteneimer und der Sitz müssen nach jedem Gebrauch gereinigt und desinfiziert werden.



## 15.0 Antriebsräder

### Antriebsräder 24"

Die 24" Antriebsräder sind mit Steckachsen ausgestattet.

#### Schnellverschlussachsen an den Hinterrädern

Um den Stuhl so kompakt wie möglich zu halten, können Sie die Hinterräder abnehmen.

Damit können die Räder ohne Werkzeug montiert und abgenommen werden.

Zum Abnehmen der Räder einfach den Knopf an der Steckachse (1) drücken und das Rad herausziehen.

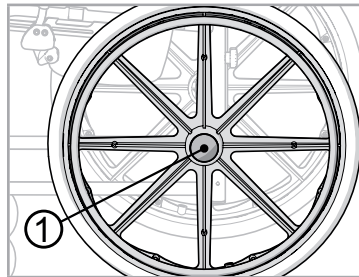

#### **!** VORSICHT!

Halten Sie bei der Montage der Hinterräder den Knopf an der Steckachse gedrückt, wenn Sie die Steckachse in den Rahmen stecken. Beim Loslassen des Knopfs rastet die Achse ein, und der Schnellverschlussknopf springt in seine Ausgangsposition zurück.

Das Hinterrad keinesfalls abnehmen, während eine Person im Rollstuhl sitzt.

#### Rangierrollen

Die Rangierrollen können gebremst werden und übernehmen die Funktion der Hinterräder, wenn diese abgenommen werden. Sie ermöglichen es, den Rollstuhl durch enge Türöffnungen zu schieben (z.B. in das Badezimmer oder WC), erleichtern andererseits auch das seitliche Manövrieren des Rollstuhls.

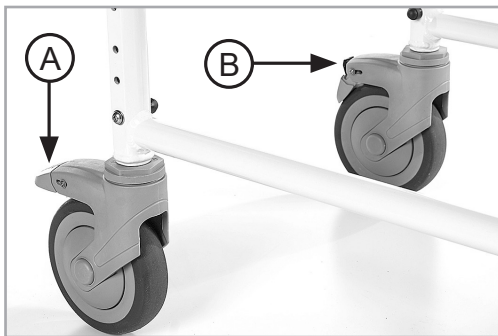

#### Feststellen:

Drücken Sie den roten Hebel (A) mit Ihrem Fuß so weit wie möglich nach unten, um die Rangierrolle zu arretieren

#### Arretierung lösen:

Drücken Sie den schwarzen Verschlusshebel (B) mit Ihrem Fuß nach vorne, um die Rangierrolle zu entriegeln.

#### Achtung:

Achten Sie beim Feststellen immer darauf, dass die Rangierrollen nach hinten gedreht sind, um eine ausreichende Kippfestigkeit zu gewährleisten.

## 16.0 Sicherheitsräder

Sicherheitsräder sorgen für zusätzliche Sicherheit für unerfahrene Rollstuhlbenutzer, wenn sie den Umgang mit dem Rollstuhl erlernen. Die Sicherheitsräder verhindern, dass der Rollstuhl nach hinten kippt. Das Sicherheitsrad kann nach unten geschwenkt werden, durch Druck und Drehen nach vorne. Der Abstand zum Boden muss 30 bis 50 mm betragen.

Zum Befahren von Stufen (z.B. Bordstein) müssen die Sicherheitsräder nach vorne geschwenkt werden, damit sie den Boden nicht berühren.

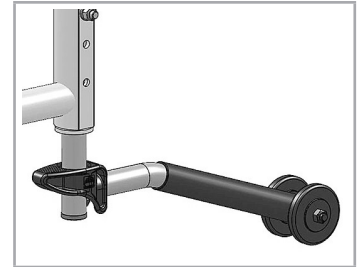

#### **!** WARNUNG!

Bei falscher Einstellung der Sicherheitsräder kann der Rollstuhl nach hinten kippen. Die Sicherheitsräder verhindern, dass der Rollstuhl nach hinten umkippt. Hinweise: Das Sicherheitsrad ist besonders nützlich für unerfahrene Rollstuhlbenutzer, da sie für mehr Sicherheit sorgen.

## 17.0 Ankippbügel

Zum Ankippen eines Rollstuhls durch eine Begleitperson benutzt man einen Ankippbügel. Um zum Beispiel den Rollstuhl über eine Stufe zu schieben, tritt man einfach mit dem Fuß auf den Ankippbügel.

Stecken Sie den Ankippbügel in das hintere Rahmenrohr ein und befestigen Sie ihn mit der M6 Schraube und einer selbstsichernden Mutter.

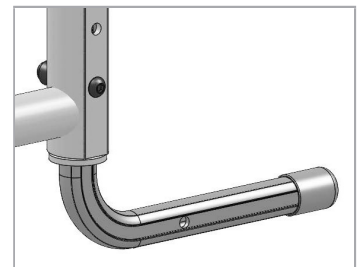

### 18.0 Sicherheitsbügel

Der Sicherheitsbügel kann zum Einsteigen in und Aussteigen aus dem Rollstuhl hochgeklappt werden.

Zur Montage des Sicherheitsbügels müssen zuerst die Endstopfen des Armlehnenrohrs entfernt werden. Schieben Sie dann die Einsteckrohre (1) in das Armlehnenrohr und arretieren Sie sie.

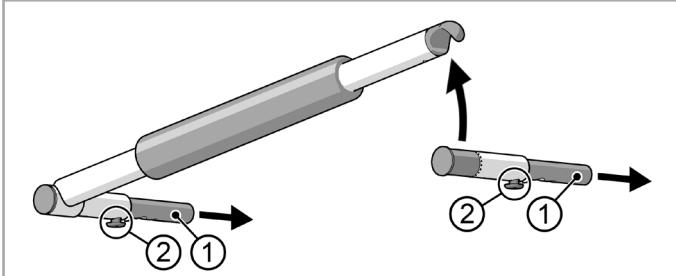

Zum Abnehmen des Haltebügels drücken Sie (2) und ziehen den Bügel nach vorne heraus.

#### ! WARNUNG!

Achten Sie immer darauf, dass der Sicherheitsbügel richtig arretiert ist, um Verletzungen zu vermeiden.

### 19.0 Transitrollen

Transitrollen sollten immer dann benutzt werden, wenn der Rollstuhl mit den Hinterrädern zu breit wäre. Nachdem die Hinterräder mit Hilfe der Steckachsen abmontiert wurden, können Sie den Stuhl sofort mit den Transitrollen fahren.

Die Transitrollen sind so montiert, dass sie sich etwa 30 mm über dem Boden befinden, wenn sie nicht benutzt werden. Sie stören also nicht bei der Fahrt, auf dem Transport oder beim Kippen über Hindernisse.

Führen Sie die Transitrolle in das Rückenrohr ein und befestigen Sie sie mit der M6 Schraube und einer selbstsichernden Mutter.

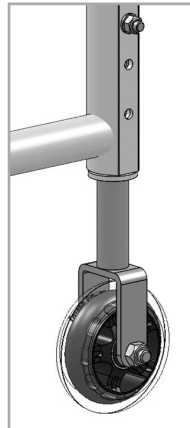

#### ! VORSICHT!

Ohne Hinterräder verfügt Ihr Rollstuhl nicht über eine Feststellbremse.

### 20.0 Stockhalter

Mit dieser Vorrichtung können Gehhilfen direkt am Rollstuhl transportiert werden. Mit einer Klettschleife können Gehhilfen und andere Hilfsmittel befestigt werden.

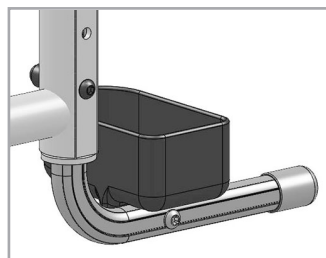

#### ! VORSICHT!

Während der Fahrt keinesfalls versuchen, Krücken oder andere Gehhilfen zu benutzen / abzunehmen.

### 21.0 Typenschild

Das Typenschild befindet sich entweder unter der Kreuzstrebeneinheit oder am diagonalen Rahmenrohr, auch auf dem Benutzerhandbuch befindet sich ein entsprechendes Etikett. Auf dem Typenschild sind das exakte Modell und andere technische Daten angegeben. Wenn Sie ein Ersatzteil bestellen oder einen Anspruch geltend machen, halten Sie bitte folgende Angaben bereit:

- Seriennummer:
- Bestellnummer
- Monat/Jahr.

## MUSTER

	Sunrise Medical GmbH Kahlbachring 2-4 69254 Malsch	2019-02-08
<b>Toilettenstuhl</b>		<b>S.N.</b> 203190617648950
<b>30000000</b>	<b>Delphin</b>	
max. 10°	480 mm	420 mm
Max 130 kg		

#### Delphin

XXXXX-XXX

Produktbezeichnung/Artikelnummer



max. XX°

Maximale Steigung bzw. maximales Gefälle, das mit den Sicherheitsrädern befahren werden kann, hängt von den Einstellungen des Rollstuhls, der Haltung und den physischen Fähigkeiten des Benutzers ab.



XXX mm

Sitzbreite.



XXX mm

Tiefe (maximal).



XX kg

Maximale Zuladung.



CE-Kennzeichnung.



Gebrauchsanleitung



Crash-geprüft



Nicht Crash-getestet.



XXXX-XX-XX

Herstellungsdatum.



Seriennummer.



Dieses Symbol bedeutet Medizinprodukt

## 22.0 Wartung und Pflege

Falls das Rollstuhl beim Betrieb nass geworden ist, trocknen Sie ihn bitte anschließend ab.

Alle 8 Wochen sollten die Steckachsen mit etwas Nähmaschinenöl geschmiert werden. Je nach der Häufigkeit und Art der Benutzung, empfehlen wir, den Rollstuhl alle 6 Monate vom ausgebildeten Personal des zugelassenen Fachhändlers warten zu lassen.

Wenn Sie den Rollstuhl für längere Zeit einlagern möchten, sind keine besonderen Maßnahmen notwendig. Achten Sie darauf, dass der Rollstuhl bei Raumtemperatur an einem trockenen und vor starker Sonneneinstrahlung geschützten Ort gelagert wird. Vor Wiederinbetriebnahme sollte der Rollstuhl von einem autorisierten Fachhändler überprüft werden.

Wann	Was	Anmerkung
Vor Gebrauch	Funktion der Bremse überprüfen	
	Alle Bauteile auf Schäden überprüfen	Wenn Schäden sichtbar sind, den Rollstuhl nicht benutzen und Ihren Fachhändler kontaktieren
	Überprüfen, dass der Sitz richtig montiert ist	
	Überprüfen, dass der Rücken richtig montiert ist	
	Überprüfen, dass alle Sternkopfschrauben angezogen sind	
	Überprüfen, dass die Steckachse richtig verriegelt ist	
Alle 8 Wochen (abhängig von Nutzung)	Die Steckachse mit ein paar Tropfen Öl schmieren	
	Alle Schraubenverbindungen auf festen Sitz überprüfen	
Nach dem Gebrauch in salz- oder chlorhaltigem Wasser	Stuhl mit Leitungswasser abwaschen und trocknen lassen	

### VORSICHT!

Meer-, salz- und chlorhaltiges Wasser können die Lager an den Vorder- und Hinterrädern beschädigen. Reinigen Sie den Rollstuhl gründlich, wenn er diesen Bedingungen ausgesetzt war, z.B. mit normalem Leitungswasser.

### Reinigung und Desinfektion:

Zur Reinigung und Pflege sollten silikonfreie Reinigungs- und Pflegemittel auf Wasserbasis verwendet werden. Bitte beachten Sie dabei die vom Hersteller vorgegebenen Anwendungshinweise. Säubern Sie die Polster mit warmem Wasser und Handspülmittel. Flecken lassen sich mit einem Schwamm oder mit einer weichen Bürste entfernen. Hartnäckige Verschmutzung unter der Verwendung eines handelsüblichen Feinwaschmittels abwischen. Mit klarem Wasser nachwischen und trocknen lassen.

Zur Desinfektion werden die Oberflächen nach der Reinigung mit einem Desinfektionsmittel besprüht. Dafür muss ein Desinfektionsmittel von der DGHM Liste verwendet werden, z.B. Antifect Liquid (Schülke & Mayr) zur schnellen Desinfektion auf Alkoholbasis für Medizinprodukte und -geräte, die schnell desinfiziert werden müssen.

Bitte beachten Sie die Gebrauchsanweisung des Herstellers für das Desinfektionsmittel, das Sie benutzen.

### VORSICHT!

Den Dusch- und Toilettenrollstuhl nicht mit einem Hochdruckreiniger abspritzen!

Nur Reinigungsmittel mit einem pH-Wert von min. 6 (Neutralreiniger) verwenden.

Keine aggressiven Reinigungsmittel, z. B. Lösungsmittel, sowie harte Bürsten usw. verwenden.

**Hygienemaßnahmen bei Wiedereinsatz:**

Bevor der Rollstuhl wiedereingesetzt wird, muss er sorgfältig vorbereitet werden. Alle Oberflächen, mit denen der Benutzer in Berührung kommt, müssen abgewischt und mit einem Desinfektionsmittel besprüht werden.

**Verstaung**

So vermeiden Sie die Gefahr der Beschädigung des Produkts:

- Das Produkt trocken lagern.
- Das Produkt nicht in der Nähe von Wärmequellen lagern.
- Das Produkt nicht direkter Sonneneinstrahlung aussetzen.

Siehe dazu auch Kapitel 25, Bedingungen für Lagerung und Versand.

**23.0 Fehlersuche****Rollstuhl hat Drall in eine Richtung**

- Prüfen, ob sich das Rad reibungslos dreht (Lager, Achse)
- Prüfen, ob beide Lenkräder den richtigen Bodenkontakt haben

**Lenkräder beginnen zu flattern**

- Prüfen, ob alle Schrauben fest sitzen; wenn nötig nachziehen (siehe unter Drehmoment).
- Prüfen, ob beide Lenkräder den richtigen Bodenkontakt haben

**Rollstuhl quietscht und klappert**

- Prüfen, ob alle Schrauben fest sitzen; wenn nötig nachziehen (siehe unter Drehmoment).
- Etwas Schmieröl auf die Stellen träufeln, wo bewegliche Teile miteinander in Kontakt kommen

**Rollstuhl fängt an, zu schlingern**

- Überprüfen Sie, dass die Hinterräder richtig eingestellt sind
- Überprüfen Sie, dass alle Sternkopfschrauben angezogen sind
- Überprüfen Sie, dass der Sitz und der Rücken richtig positioniert sind

**Die Feststellbremse kann beim Selbstfahren nicht betätigt werden**

- Die Feststellbremse kann falsch eingestellt sein -> Die Feststellbremse muss von einem qualifizierten Mechaniker eingestellt werden.

**Die Lenkräder lassen sich nur schwer oder gar nicht drehen**

- Es befindet sich eventuell Schmutz zwischen der Gabel und der Felge ->Die Lenkräder gründlich reinigen

**Fußraste lässt sich nur schwer nach oben verstellen**

- Es befinden sich Ablagerungen in den Führungen -> Die Fußrasten und die Führungen gründlich reinigen

## 24.0 Entsorgung / Recycling von Materialien

**HINWEIS:** Wenn Ihnen das Rollstuhl kostenlos zur Verfügung gestellt wurde, gehört er Ihnen evtl. nicht. Wenn er nicht mehr benötigt wird, befolgen Sie die Anweisungen der Organisation, die den Rollstuhl zur Verfügung gestellt hat, um ihn zurückzugeben.

Im Folgenden werden die Materialien beschrieben, die für den Rollstuhl verwendet wurden im Hinblick auf die Entsorgung oder das Recycling des Rollstuhls und dessen Verpackung.

Besondere Vorschriften bezüglich der Entsorgung oder dem Recycling können vor Ort gelten und diese müssen bei der Veranlassung der Entsorgung berücksichtigt werden. (Dazu gehören etwa die Reinigung oder Dekontaminierung des Rollstuhls vor der Entsorgung.)

<b>Aluminium:</b>	Seitlicher Rahmen, Armlehnen, Fußraste, Rücken
<b>Edelstahl:</b>	Befestigungsteile, Steckachse, Achsadapter
<b>Kunststoff:</b>	Handgriffe, Rohrstopfen, Lenkräder, Fußbrett, Armpolster, Sitz, Rücken, Armlehnenaufnahme, Räder, Reifen
<b>Verpackung:</b>	Pappkarton

Die Entsorgung oder das Recycling sollte über eine Entsorgungsfirma oder eine öffentliche Entsorgungsstelle erfolgen. Sie können Ihren Rollstuhl zur Entsorgung auch an Ihren Fachhändler zurückgeben.



## 25.0 Technische Daten

### Technische Daten

#### Gesamtbreite:

Mit Standardrädern inkl. Greifreifen: SB + 190 mm

#### Gewicht in kg:

- Transportgewicht (ohne Räder + Sitz) 9,9 kg
- Räder (St.) 2,7 kg

#### Maximales Körpergewicht des Fahrers:

- Delphin bis 130 kg Zuladung

### ZUSÄTZLICHE HINWEISE

Nach EN12183: 2009 sind alle aufgeführten Teile (Sitz- und Rückenbespannung, Armpolster, Seitenverkleidung...) schwer entflammbar gemäß EN1021-2.

### **WARNUNG!**

Die dynamische Stabilität an Gefällen hängt von der Konfiguration des Rollstuhls, den Fertigkeiten und dem Fahrstil des Benutzers ab. Da die Fertigkeiten des Benutzers und der Fahrstil nicht vorherbestimmt werden können, kann der Höchstwert für das sichere Gefälle nicht bestimmt werden. Dieser muss vom Benutzer mit Hilfe einer Begleitperson ermittelt werden, um das Umkippen zu verhindern.

Für unerfahrene Benutzer wird der Einbau von Sicherheitsrädern dringend empfohlen.

Das Rollstuhl stimmt mit den folgenden Standards überein:

- Anforderungen und Testmethoden für statische, Auswirkungs- und Ermüdungsstärke (ISO 7176-8)
- Anforderungen für Brandverhalten gemäß ISO 7176-16 (EN 1021-1)

### Betriebsbedingungen

Umgebungstemperatur 10 – 65 °C

Luftfeuchtigkeit 15% – 93%, nicht kondensierend

Luftdruck 795 – 1060 hPa

### Bedingungen für Lagerung und Versand

Umgebungstemperatur 0 – 65 °C

Luftfeuchtigkeit 30% – 75%, nicht kondensierend

Luftdruck 795 – 1060 hPa

**Torque**



Unless otherwise advised, the torque for M6 screws is 7 Nm.

**IMPORTANT!**

Self locking nuts are used for several connections. If these are loosened, they must be always replaced.

**Contents**

**Assembly Instructions ..... 6**

**1.0 Definitions ..... 22**

**2.0 Foreword ..... 23**

**3.0 Use ..... 24**

**4.0 Area of Application ..... 24**

**5.0 General safety notes and driving limits ..... 25**

**6.0 Warranty ..... 27**

**7.0 Transportability ..... 28**

**8.0 Delivery ..... 28**

**9.0 Handling ..... 29**

**10.0 Brakes ..... 29**

**11.0 Footboard ..... 30**

**12.0 Armrests ..... 30**

**13.0 Seat ..... 30**

**14.0 Toilet bucket ..... 30**

**15.0 Rear wheels ..... 31**

**16.0 Anti-Tip Tubes ..... 31**

**17.0 Step Tubes ..... 31**

**18.0 Safety bar ..... 32**

**19.0 Transit wheels ..... 32**

**20.0 Crutch holder ..... 32**

**21.0 Name Plate ..... 32**

**22.0 Maintenance and care ..... 33**

**23.0 Trouble shooting ..... 34**

**24.0 Disposal / recycling of materials ..... 35**

**25.0 Technical Specifications ..... 35**

**NOTE!**

The wheelchairs shown and described in this user guide may not correspond in every detail exactly to your own model. However, all instructions are completely relevant, regardless of possible detail differences.

The manufacturer reserves the right to alter without notice any weights, measurements or other technical data shown in this manual. All figures, measurements and capacities shown in this manual are approximate, and do not constitute specifications.

**1.0 Definitions**

Word	Definition
<b>DANGER!</b>	Advice to the user of Potential Risk of serious injury or death if the advice is not followed
<b>WARNING!</b>	Advice to the user of a potential risk of injury if the advice is not followed
<b>CAUTION!</b>	Advice to user that potential damage to equipment may occur if the advice is not followed
<b>NOTE:</b>	General advice or best practice
	Reference To Additional Documentation
	Does not fit

**NOTE:**

Please keep a note of your local service agent's address and telephone number in the space provided.

In the event of a breakdown, contact them and try to give all relevant details so they can help you quickly.

**Dealer signature and stamp**

## 2.0 Foreword

Dear Customer,

We are very pleased that you have decided in favour of a high-quality SUNRISE MEDICAL product.

This Owner's manual will provide numerous tips and ideas so that your new wheelchair can become a trustworthy and reliable partner in your life.

For Sunrise Medical, it is very important that we have a good relationship with our customers. We like to keep you up-to-date about new and current developments at our company. Keeping close to our customers means: fast service, as little red tape as possible, working closely with customers. When you need replacement parts or accessories, or if you just have a question about your wheelchair – we are there for you.

We want you to be satisfied with our products and service. At Sunrise Medical we are constantly working to develop our products further. For this reason, changes can occur in our palette of products with regard to form, technology, and equipment. Consequently, no claims can be construed from the data or pictures contained in this Owner's manual.

The management system of SUNRISE MEDICAL is certified to EN ISO 9001, ISO 13485 and ISO 14001.

As the manufacturer, SUNRISE MEDICAL, declares that the lightweight wheelchairs conform to the Medical Device Regulation (2017/745).

A notice to the user and/or patient that any serious incident that has occurred in relation to the device should be reported to the manufacturer and the competent authority of the Member State in which the user and/or patient is established.

### **B4Me special adaptations**

Sunrise Medical strongly recommends that in order to ensure that your B4Me product operates, and performs as intended by the manufacturer; all the user information supplied with your B4Me product is read and understood, before the product is first used.

Sunrise Medical also recommends that the user information is not discarded after reading it, but it is kept safely stored for future reference.

### **Medical Device Combinations**

It may be possible to combine this Medical device with one or more other Medical Device or other product. Information on which combinations are possible can be found at [www.Sunrisemedical.co.uk](http://www.Sunrisemedical.co.uk). All combinations listed have been validated to meet the General Safety and Performance Requirements, section 14.1 of the Medical Device Regulation 2017/745.

Guidance on the combination, such as mounting, can be found at [www.SunriseMedical.co.uk](http://www.SunriseMedical.co.uk).

Please contact your local, authorized SUNRISE MEDICAL dealer if you have any questions regarding the use, maintenance or safety of your wheelchair.

In case there is no authorized dealer in your area, or you have any questions about product safety and product recalls, contact Sunrise Medical either in writing or by telephone or find the information on [www.sunrisemedical.co.uk](http://www.sunrisemedical.co.uk).

Sunrise Medical  
Thorns Road  
Brierley Hill  
West Midlands  
DY5 2LD  
Phone: 0845 605 66 88  
Fax: 0845 605 66 89  
[www.SunriseMedical.co.uk](http://www.SunriseMedical.co.uk)



**DO NOT USE YOUR WHEELCHAIR UNTIL THIS MANUAL HAS BEEN READ AND UNDERSTOOD.**

### 3.0 Use

The shower and toilet commode is designed exclusively as an aid for showering or bathing, going to the toilet or for use during personal hygiene or transferring patient.

Shower and toilet commodes are exclusively for adults who are unable to walk or have limited mobility, for their own personal use, when self-propelling and being moved by a third party (pushed by attendant), within the home.

The shower and toilet commode can be used over a standard toilet or independently with the commode pan (optional). It may only be used as a bathing chair in a pool, if the pool does not contain salt water and an attendant is present at all times.

Do not use for any other purpose.

**The maximum weight limit (includes the user and any weight of accessories fitted to the wheelchair) is marked on the serial number label, which is affixed to the crossbar or stabilizer bar below the seat.**

Warranty can only be taken on if the product is used under the specified conditions and for the intended purposes.

The expected life of the wheelchair is 5 years provided it is used in strict accordance with the intended use as set out in this document and all maintenance and service requirements are met.

Please DO NOT use or fit any 3rd party components to the wheelchair unless they are officially approved by Sunrise Medical.



#### WARNING

##### Risk of injury

Never use the product as an aid for getting into or out of a bathtub, for climbing or descending, as a support or for similar purposes.

Do not use the product on surfaces that are not firm (e.g. on loose gravel, in sand, mud, snow, ice or grass) or uneven ground.



#### DANGER!

Do not fit any unauthorized electronic equipment.

Do not fit powered or mechanically operated mobility devices, drives, or any other device that changes the intended use or the structure of the wheelchair.

Any combination with other medical devices requires approval directly from Sunrise Medical.

### 4.0 Area of Application

The shower and toilet commode can be used by those who cannot walk or have limited mobility because of:

- Paralysis
- Loss of extremity (leg amputation)
- Extremity defect deformity
- Joint contractures/joint injuries
- Illnesses such as heart and circulation deficiencies, disturbance of equilibrium or cachexia as well as for elderly people who still have strength in the upper body.

When considering provision, please also note the body size, weight, physical and psychological constitution, the age of the person, living conditions and environment.

#### Operating Conditions

The shower and toilet commode can be used for institutional or private household indoors only in self-propelled or attendant configurations, on firm, relatively smooth surfaces.

It is not suited for permanent use in a salty atmosphere such as e.g. saline baths. To prevent damages the shower and toilet commode should be cleaned thoroughly with regular tap water after such a use.

Temperature for use: 10 - 65 °C



## 5.0 General safety notes and driving limits

The engineering and construction of this shower and toilet commode has been designed to provide maximum safety. International safety standards currently in force have either been fulfilled or exceeded in parts. Nevertheless, users and attendants may put themselves at risk by improperly using their wheelchairs. For your own safety, the following rules must be strictly observed.

Unprofessional or erroneous changes or adjustments increase the risk of accident.

Be careful during your first ride in this wheelchair. Get to know your wheelchair.

Before each use, the following should be checked:

- Quick-release axles on the rear wheels
- Tyres, tyre pressure and wheel locks.

Before changing any of the adjustments of this wheelchair, it is important to read the corresponding section of the user's manual.

When riding forwards over a step or up an incline, always approach it in a right angle (90°) and the body should be leaning forward.

### DANGER!

NEVER exceed the maximum user weight of 130 kg, for driver plus any items carried on the wheelchair. If you exceed the maximum load, this can lead to damage to the chair, or you may fall or tip over, lose control and may lead to serious injury of the user and other people.

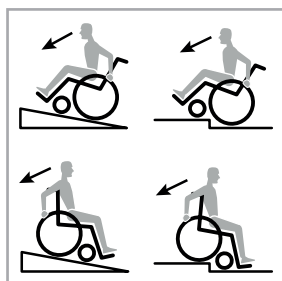

When getting on or off the wheelchair, do not use the footboards. These should be flipped up beforehand. Always position yourself as close as possible to the place where you wish to sit.

Only use your wheelchair properly. For example, avoid

travelling against an obstacle without braking (step, kerb edge) or dropping down gaps.

The wheel locks are not intended to brake your wheelchair. They are only there to ensure that your wheelchair does not begin rolling unintentionally. Always apply both wheel locks.

Lean your upper body further forward when going up slopes and steps.

Lean your upper body further back when going down slopes and steps. Never try to climb and descend a slope diagonally.

Avoid using an escalator which may lead to serious injury in the event of a fall.

Do not use the wheelchair on slopes > 10°. The Dynamic safe slope is dependent on the chair configuration, the user's abilities and the style of riding. As the user's abilities and style of riding cannot be pre-determined then the max safe slope cannot be determined. Therefore this must be determined by the user with the assistance of an attendant to prevent tipping. It is strongly recommended that inexperienced users have anti-tip tubes fitted.

To avoid hand injuries do not grab in between the spokes or between the rear wheel and wheel lock when driving the wheelchair.

Riding sideways on to a slope or incline, increases the possibility of the wheelchair tipping over sideways.

To overcome steps the wheelchair must be tipped and pushed, never carried, over the step. In general, any anti-tip tubes fitted must be set beforehand, so that they cannot touch the steps, as otherwise this could lead to a serious tumble.

**Attending person**

The attendant must be made aware of all possible dangerous situations before starting any supportive involvement.

Afterwards the anti-tip tubes must be set back to their correct position.

Make sure that the attendant only holds the wheelchair using securely mounted parts (e.g. not on the footrests or the armrests).

This wheelchair is not designed to be used whilst weight training and/or when using dumbbells. Only use equipment specifically designed for this purpose.

Only use the shower and toilet chair for short distances. Health can be affected from long term use.

Do not lift or carry the wheelchair by the backtubes or the pushhandles.

When using the lifting ramp make sure that the anti-tip tubes fitted are positioned outside the danger area.

Anti-tip tubes should prevent the chair tipping over backwards unintentionally.

Under no circumstances should they take the place of transit wheels, and be used to transport a person in a wheelchair with the rear wheels removed.

When reaching for objects (which are in front of, to the side or behind the wheelchair) make sure that you do not lean too far out of the wheelchair, as if you change the center of gravity there is a risk of tipping or rolling over. The hanging of additional load (back pack or similar items) onto your chair backposts can affect the rearward stability of your chair. This can cause the chair to tip backwards causing injury.

Adjustments to your wheelchair, particularly to safety-related components must be carried out by an approved dealer. This applies to adjustments to wheel locks, anti-tip tubes and lower leg length

Do not fit any unauthorized electronic equipment, powered or mechanically operated mobility drives, hand-bike or any other device that changes the intended use or the structure of the wheelchair.

Any combination with other medical devices requires the approval of Sunrise Medical.

Further information and safety instructions can be provided by your authorized dealer.

For thigh amputees you must use anti-tip tubes.

If the seat, back or wheels are damaged, you must replace them immediately.

Be careful with fire, in particular with burning cigarettes. Seat and back can be set alight.

If the wheelchair is subject to direct sunlight for a long period of time, then parts of the wheelchair (e.g. frame, legrests, brakes and sideguard) may become hot (>41°C).

Always make sure that the quick-release axles on the rear wheels are set properly and lock in. If the button on the quick-release axle is not pressed in, the rear wheel cannot be removed.

 **WARNING!**

Always be careful with your fingers when working or adjusting the wheelchair!

 **WARNING!**  
**CHOKING HAZARD**

This mobility aid uses small parts which under certain circumstances may present a choking hazard to small children.

### **THIS GUARANTEE DOES NOT AFFECT YOUR LEGAL RIGHTS IN ANY WAY.**

Sunrise Medical\* provides a guarantee, as set out in the warranty conditions, for wheelchairs to its customers covering the following.

#### **Warranty conditions:**

1. Should a part or parts of the wheelchair require repair or replacement as a result of a manufacturing and/or material fault within 24 months or for frame and cross-braces within 5 years after delivery to the customer, then the affected part or parts will be repaired or replaced free of charge. The warranty will only cover manufacturing defects
2. To enforce the warranty, please contact the supplier of your wheelchair – e.g. the Sunrise Medical Approved dealership or Healthcare provider with the exact details of the nature of the difficulty. Should you be using the wheelchair outside the area covered by the Sunrise Medical customer service agent, repairs or replacement will be carried out by another agency as designated by the manufacturer. The wheelchair must be repaired by a Sunrise Medical designated Customer Service agent, (dealer).
3. For parts, which have been repaired or exchanged within the scope of this warranty, we provide a warranty in accordance with these warranty conditions for the remaining warranty period for the wheelchair in accordance with point 1).
4. For original spare parts which have been fitted at the customer's expense, these will have a 12 months guarantee, (following the fitting), in accordance with these warranty conditions.
5. Claims from this warranty shall not arise, if a repair or replacement of a wheelchair or a part is required for the following reasons:
  - a. Normal wear and tear, which include batteries, armrest pads, upholstery, tyres, brakes shoes, etc.
  - b. Any overloading of the product, please check the product label for maximum user weight.
  - c. The product or part has not been maintained or serviced in accordance with the manufacturer's recommendations as shown in the user instructions and/or the service instructions.
  - d. Accessories have been used which are not specified as original accessories.
  - e. The wheelchair or part having been damaged by neglect, accident or improper use.
  - f. Changes/modifications have been made to the wheelchair or parts, which deviate from the manufacturer's specifications.
  - g. Repairs have been carried out, before our Customer Service has been informed of the circumstances.
6. This guarantee is subject to the law of the country in which the product was purchased from Sunrise Medical\*

\* Means the Sunrise Medical facility from which the product was purchased.

#### **Additional Notes For Australia Only:**

- i. For goods provided by Sunrise Medical Pty Ltd in Australia, our goods come with a guarantee by Sunrise Medical that cannot be excluded under Australian Consumer Law.
- ii. You are entitled to a replacement or refund for a major failure and for compensation for any foreseeable loss or damage.
- iii. You are also entitled to have the goods repaired or replaced if the goods fail to be of acceptable quality and the failure does not amount to a major failure.
- iv. The benefits to you given by this warranty are in addition to your other rights and remedies under a law in relation to the goods to which the warranty relates.

## 7.0 Transportability

The shower and toilet commode cannot be used as a seat in a car.

When transporting the unoccupied wheelchair in a vehicle, it should be tied down or strapped in.

The product can be dismantled for transport into smaller parts. Please see the Assembly section on pages 6-7.

### IMPORTANT!

#### Risk of damage to the product

- Transport the product in a dry area.
- Do not expose the product to direct sunlight.

## 8.0 Delivery

Your new shower and toilet commode is delivered in a cardboard box. In order to avoid any damage during transportation, loose parts or parts to be fitted, are packed separately in the cardboard box.

### Unpacking:

Check the shipping cardboard box for external damage which may have been caused during transportation.

Remove all packaging material.

Take the Delphin carefully out of the box and check that the delivery is complete.

Check all parts for surface damage, scratches, cracks, dents, distortions and other defects.

**NOTE:** Should you find any damage, or if any parts are missing please let us know immediately.

The delivery contains:

- (A) Frame (left & right)
- (B) Backrest with 2 Starknobs
- (C) 2 Front castor wheels (with fixation material)
- (D) 2 Rear wheels or (E) 2 Rear castor wheels
- (F) Footrest
- (G) Connecting bar with 2 Starknobs
- (H) Seat and seat insert
- (I) Toilet bucket

**NOTE:** For assembly instructions please see Section on pages 6-7 of the manual.

### Attention:

The assembly should always be done by an experienced person / authorized dealer

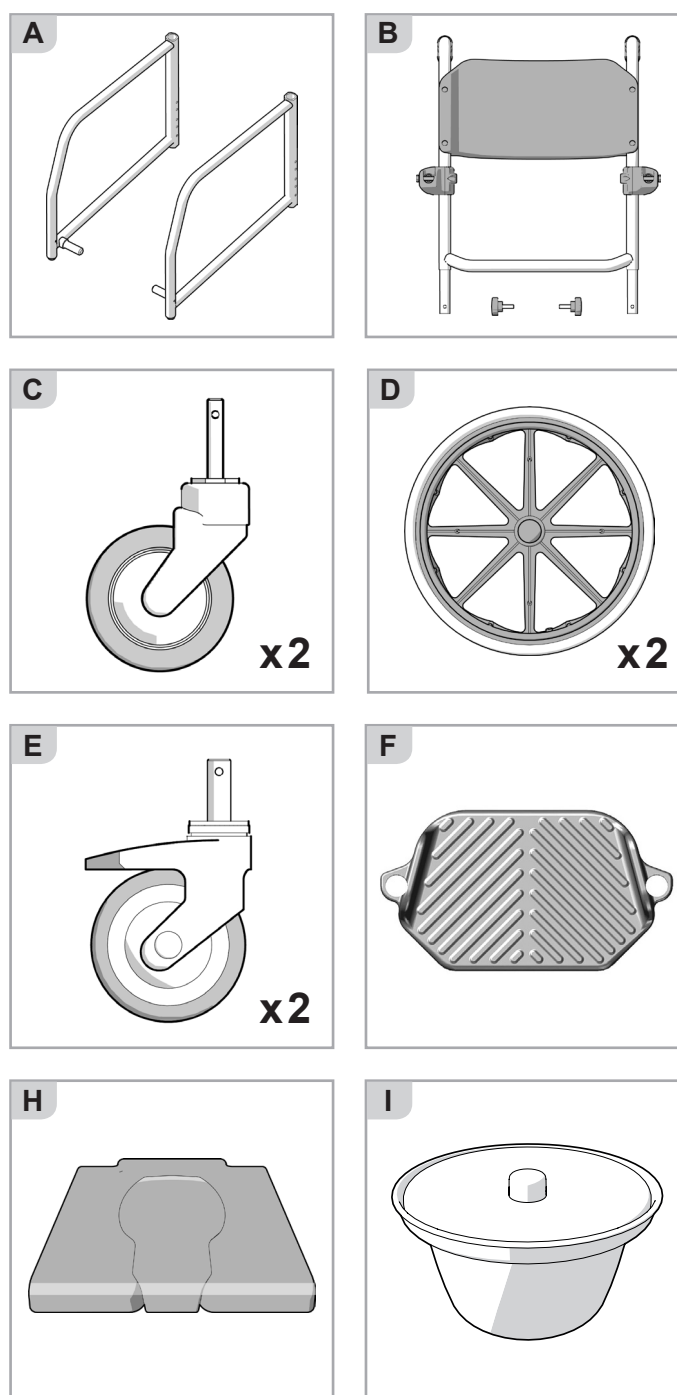

## 9.0 Handling

### Getting into your wheelchair on your own

- Push the wheelchair to a wall or a solid piece of furniture;
- Apply the brakes;
- The user can sit down into the wheelchair;
- Flip down the footboard and position the feet on it (Fig. 9.1).

### Getting out of your wheelchair on your own

- Apply the brakes
- Flip up the footboard
- With one hand on the wheel or armrest, the person should lean forwards slightly, to transfer the body weight to the front edge of the seat and then push up to an upright position with both feet firmly on the floor and one foot behind the other (Fig. 9.2).

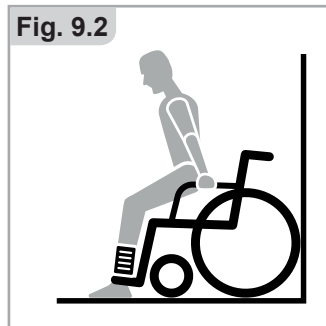
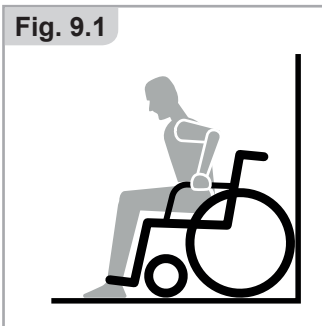

### **⚠ WARNING!**

Risk of falling - Never use the seat insert for support when transferring in / out of the wheelchair.

## 10.0 Brakes

### Wheel Locks

Your wheelchair is equipped with two wheel locks. They are applied directly against the tyres. To engage, press both brake levers forward against the stops. To release the locks, pull the levers back to their original positions.

### **⚠ WARNING!**

Braking power will decrease with:

- Incorrect fitting and adjustment of the brakes.
- Worn tyre tread
- Wet tyres
- Improperly adjusted wheel locks
- Use on slippery surfaces

Wheel locks have not been designed to be used as brakes for a moving wheelchair.

The wheel locks should therefore never be used to brake a moving wheelchair.

Always use the hand-rims for braking.

Make sure that the gap between the tyres and wheel locks complies with given specifications. To re-adjust, loosen the screw and set the appropriate gap. Then re-tighten the screw.

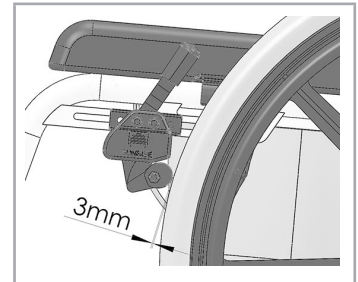

## 11.0 Footboard

The Delphin wheelchair can be shortened considerably by folding the footboard into the frame. In addition it makes it easier to transfer to/from the chair  
-> To fold in the footboard, grasp the tube and pull it upward (Fig. 11.1).

### Lower leg lengths

By undoing the clamp screw (1) (Fig. 11.2), you can adjust the lower leg length. Loosen the clamp screw and adjust the footboard to the desired position. Tighten clamp screws again (3 Nm).

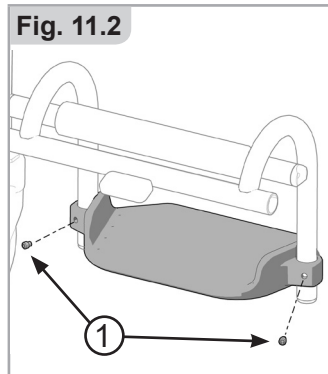
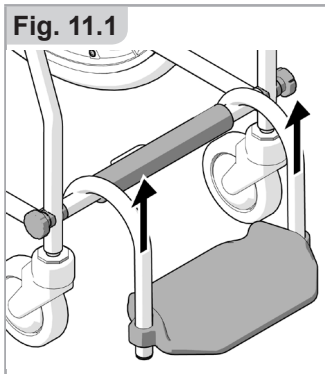

### ! WARNING!

Do not stand on the footplate during transfer. The chair is likely to tip to the front when standing on the footplate. Always place your feet securely on the ground for transferring into or out of the chair.

The footrests are not designed to be used to lift or carry the wheelchairs with an occupant.

A minimum interval of 25mm from the ground should always be maintained.

## 12.0 Armrests

The arm rest can be flipped up to the rear if you require more freedom of movement while washing or if you wish to change over wheelchairs.

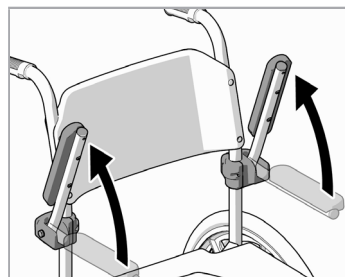

### ! WARNING!

Finger trap – do not touch the armrest receiver when operating the armrest up or down.

## 13.0 Seat

The seat can be removed e.g. for cleaning. To do this, grab the seat in the front and the rear and pull it upward. The seat can be attached by pressing it on the frame until all 6 clips snap in.

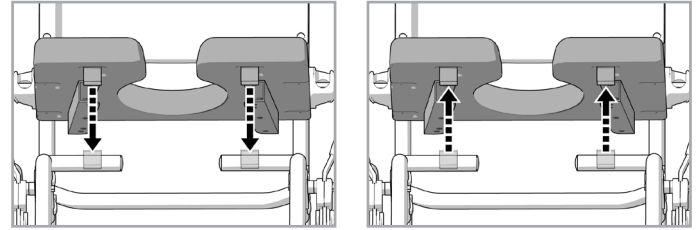

### Attention!

Always make sure that the seat is attached correctly to the frame and all clips are snapped in correctly.

### ! WARNING

Finger trap – do not grab under the seat when pressing it down

### Removing the insert cushion

Before using the toilet the insert cushion must be removed. To do this, pull the insert cushion upwards. To bring it back into position just place it back into the opening.

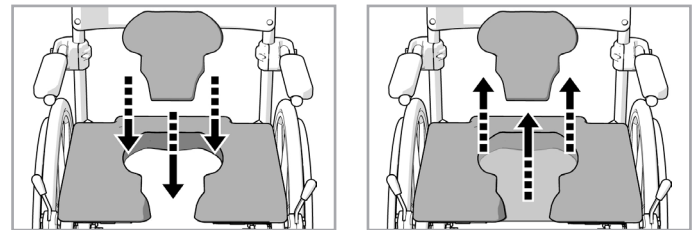

## 14.0 Toilet bucket

The DELPHIN can accept a toilet bucket when used as a toilet wheelchair.

- Slide the plastic bucket from the rear into the U-rails provided for this purpose under the seat.
- Make sure that the bucket is correctly locked into the U-rails.

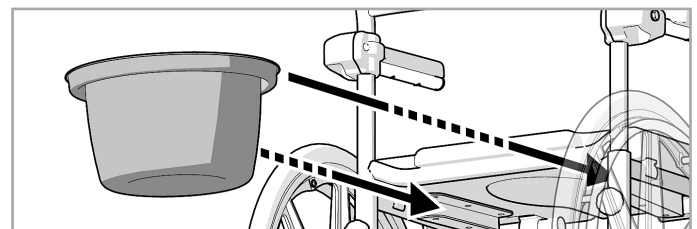

### Attention:

After each use the toilet bucket and the seat must be cleaned and disinfected.

## 15.0 Rear wheels

### 24" Drive wheels

The 24" drive wheels are equipped with quick release axles

#### Quick-Release Axles for Rear Wheels

Removing the rear wheels will keep the wheelchair as compact as possible.

The wheels can thus be installed or removed without using tools.

To remove a wheel, simply press the quick-release button on the axle (1) and pull the wheel out.

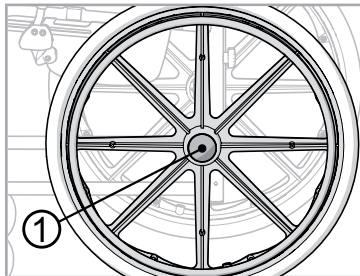

#### **⚠ CAUTION!**

Hold the quick-release button on the axle pressed when inserting the axle into the frame to mount the rear wheels. Release the button to lock the wheel in place. The quick-release button should snap back to its original position. Never remove a rear when a person is sitting in the chair.

#### Lockable Castors

The lockable castors are steerable and breakable castors which assume the function of the rear wheels when removed. On the one hand, they make it possible to push the wheelchair through narrow door openings (e.g. to bathroom or WC), on the other hand, they make it easier for the person to maneuver the wheelchair sideways.

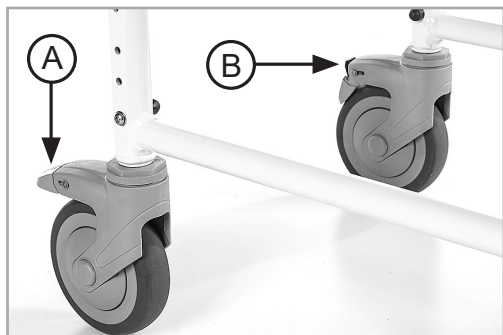

#### Locking:

Press the red lever (A) down with your foot as far as possible to lock the castor

#### Unlocking:

Press the black release lever (B) with your foot forward to unlock the castor.

#### Attention:

When fixing the castors, always make sure that the lockable castors are turned to the rear in order to provide sufficient stability against overturning.

## 16.0 Anti-Tip Tubes

The anti-tip tubes provide additional safety for inexperienced users when they are still learning how to operate their wheelchairs. Anti-tip tubes prevent a wheelchair from tipping over backwards. The anti-tip tube can be swung downwards by pushing it or rotated forwards. There should be a gap of 30 to 50mm to the floor.

To go up or down a step (e.g. kerb) the anti-tip tubes must be swung forwards, to prevent them from touching the ground.

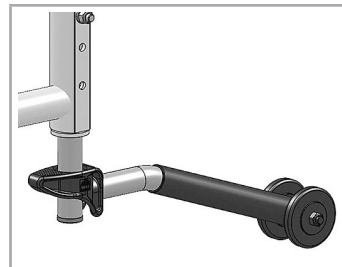

#### **⚠ WARNING!**

Incorrect setup of the anti-tips will increase the risk of a rearwards tip. The anti-tip wheel protects the wheelchair from overturning backwards.

Note The anti-tip wheel is particularly useful for inexperienced wheelchair users as it gives them more security.

## 17.0 Step Tubes

Step tubes are used by attendants to push a wheelchair over an obstacle. Simply step on the tube to push a wheelchair, for example, over a step.

Slide the step tube into the rear frame tube and fix it with the M6 screw and a self-locking nut.

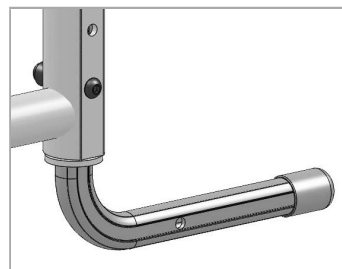

### 18.0 Safety bar

The safety bar can be flipped up for getting in and out of the wheelchair.

To assembly the safety bar the end plugs of the armrest tube must be removed first. Then slide the insert tubes (1) into the armrest tube and lock them.

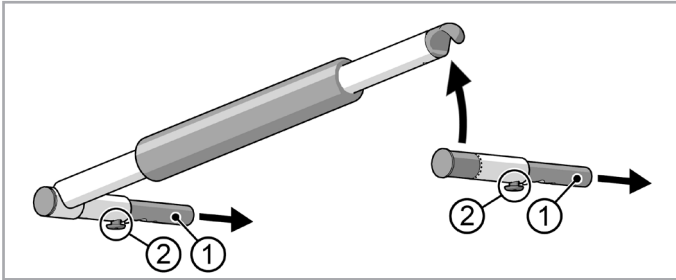

To remove the retaining bar press (2) and pull it out the front.

**! WARNING!**

Always make sure that the safety bar locks in correctly to avoid injuries.

### 19.0 Transit wheels

Travel wheels should be used wherever your wheelchair would be too wide if the rear wheels were used. After the rear wheels have been removed with the aid of the quick-release axles, the transit wheels can immediately be used to continue riding.

The transit wheels are mounted so that they are approx. 30 mm above the ground when not in use. They are thus out of the way when riding, transporting, or when tipping to pass over obstacles.

Slide the transit wheel into the back tube and fix it with the M6 screw and a self-locking nut.

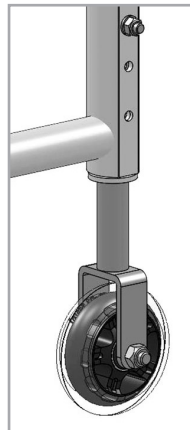

**! CAUTION!**

Without rear wheels, your wheelchair has no wheel locks.

### 20.0 Crutch holder

This device permits crutches to be transported directly on the wheelchair. It has a Velcro loop to fasten crutches or other aids.

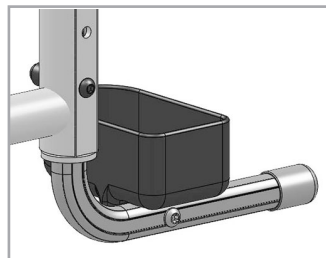

**! CAUTION!**

Never try to use / remove the crutches or other aids while moving.

### 21.0 Name Plate

The nameplate is located on either the cross-tube assembly or the transverse frame tube, as well as on a label in the owner's manual. The nameplate indicates the exact model designation and other technical specifications. Please provide the following pieces of information whenever you have to order replacement parts or to file a claim:

- Serial number
- Order number
- Month/Year.

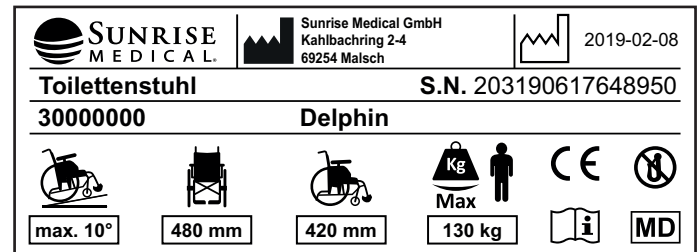

<b>Delphin</b> XXXXX-XXX	Product Name/SKU Number.
max. XX°	Maximum safe slope with anti-tip tubes fitted, Depends on wheelchair setting, posture and physical capabilities of the user.
XXX mm	Seat width.
XXX mm	Depth (maximum).
Max XX kg	Load Maximum.
	CE Mark
	User's Guide.
	Crash Tested
	Not Crash Tested
XXXX-XX-XX	Date of manufacture.
	Serial number.
	This symbol means Medical Device



## 22.0 Maintenance and care

If your wheelchair should ever get wet, please dry it afterwards.

A small amount of sewing-machine oil should be applied to quick-release axles approximately every 8 weeks.

Depending on the frequency and type of use, we recommend taking your wheelchair to your authorized dealer every 6 months to have it inspected by trained personnel.

If you want to store the wheelchair for a long period of time, then no further measures are required. Make sure that the wheelchair is stored at room temperature in a dry place which is protected from strong sunlight. Before using it again, the wheelchair should be checked by an authorized dealer.

When	What	Comment
Before use	Check brake function	
	Check all components for any damages	If damages are visible do not use the chair and contact your dealer
	Check if the seat is correctly fitted	
	Check if the back is correctly fitted	
	Check that all starknob screws are tightened	
	Check correct locking of the Quick release axle	
Every 8 weeks (depending on use)	Lubricate the Quick release axles with a few drops of oil	
	Check all screw connections for tight fit	
After use in salty or chlorine water	Wash chair with regular tap water and dry it afterwards	

### CAUTION!

Sea / Salt / chlorinated water can damage the bearings of the front and rear wheels. Clean the wheelchair thoroughly after exposure e.g. by regular tap water.

#### **Cleaning and disinfection:**

Silicone-free, water-based cleaning and care products should be used for cleaning and care.

Please follow the manufacturer's instructions for use. Clean the upholstery with warm water and hand dishwashing liquid. Stains can be removed with a sponge or a soft brush. Wipe off stubborn dirt using a commercially available mild detergent. Wipe with clean water and allow drying.

For disinfection, spray the surfaces with a disinfectant after cleaning. For this purpose, a disinfectant from the DGHM list must be used, e.g. Antifect Liquid (Schülke & Mayr) for rapid alcohol-based disinfection for medical devices and equipment that need to be disinfected quickly.

Please follow the manufacturer's instructions for use for the disinfectant you are using.

### CAUTION!

- Do not spray the shower and toilet wheelchair with a high-pressure cleaner!
- Only use cleaning agents with a pH value of at least 6 (neutral cleaners).
- Do not use aggressive cleaning agents, e.g. solvents, or hard brushes, etc.

**Hygiene measures when being re-used:**

Prior to the wheelchair being re-used, it must be carefully prepared. All surfaces which come into contact with the user must be wiped and treated with a disinfection spray. To do this, you must use a disinfectant from the DGHM list, e.g. Antifect Liquid (Schülke & Mayr) for rapid alcohol-based disinfection for medical products and medical devices, which must be disinfected quickly. Please pay attention to the manufacturer's instructions of the disinfectant you are using.

**Storage**

To avoid the risk of damaging the product:

- Store the product in a dry area.
- Do not store the product near heat sources.
- Do not expose the product to direct sunlight.

Please also see storage and shipping conditions chapter 25.

**23.0 Trouble shooting****Wheelchair pulls to one side**

- Check to make sure wheel turns easily (bearings, axle)
- Check to make sure both castors are making proper contact with the ground

**Castors begin to wobble**

- Check to make sure all bolts are secure; tighten if necessary (see the section on torque)
- Check to make sure both castors are making proper contact with the ground

**Wheelchair squeaks and rattles**

- Check to make sure all bolts are secure; tighten if necessary (see the section on torque)
- Apply small amount of lubrication to spots where movable parts come in contact with one another

**Wheelchair begins to wobble**

- Check if rear wheels are adjusted corrected
- Check if all starknob screws are tightened correctly
- Check if sat and back are placed correctly

**Parking brake of the self-propelling wheels does not engage**

- Parking brake may be wrongly adjusted -> The parking brake must be adjusted by a qualified technician.

**The castors are difficult or impossible to turn**

- There may be dirt between the fork and the rim  
->Thoroughly clean the castors

**Difficulty moving the footrests up**

- Deposits may be in the guides -> Thoroughly clean the footrests and the guides

## 24.0 Disposal / recycling of materials

**NOTE:** If the wheelchair has been supplied to you free of charge it may not belong to you. If it is no longer required follow any instructions given by the organization issuing the wheelchair in order that it may be returned to them.

The following information describes the materials used in the wheelchair in relation to the disposal or re-cycling of the wheelchair and its packaging.

Specific waste disposal or recycling regulations may be in force locally and these should be taken into consideration when disposal arrangements are made. (This may include the cleaning or de-contamination of the wheelchair before disposal).

<b>Aluminum:</b>	side frame, armrests, leg rest, backrest
<b>Stainless Steel:</b>	Fasteners, QR axle, axle adapter
<b>Composite:</b>	Handgrips, tube plugs, castor wheels, footplate, armpads, seat, back, armrest receiver, wheels, tires
<b>Packaging:</b>	Cardboard box

Disposal or recycling should be done through a licensed agent or authorized place of disposal. Alternatively your wheelchair may be returned to your dealer for disposal.



## 25.0 Technical Specifications

### Technical Specifications

#### Overall width:

With standard wheels including handrims: SW + 190 mm

#### Weight in kg:

- Transportation (without wheels & seat) 9.9 kg
- Wheels (unit) 2.7 kg

#### Maximum user weight:

- Delphin up to a load of 130 kg

### ADDITIONAL NOTES

In Accordance with EN12183: 2009 all there listed parts (seat - back upholstery, arm pad, side panel...) are fire resistant as per EN1021-2.

### WARNING!

The Dynamic safe slope is dependent on the chair configuration, the user's abilities and the style of riding. As the users abilities and style of riding cannot be predetermined then the max safe slope cannot be determined. Therefore this must be determined by the user with the assistance of an attendant to prevent tipping.

It is strongly recommended that inexperienced users have Ant-tips fitted.

The wheelchair conforms to the following standards:

- Requirements and test methods for static, impact and fatigue strengths (ISO 7176-8)
- Requirements for resistance to ignition in accordance with ISO 7176-16 (EN 1021-1)

### Operating conditions

Ambient temperature 10 - 65 °C

Relative humidity 15% - 93%, non-condensing

Atmospheric pressure 795 - 1060 hPa

### Storage and shipping conditions

Ambient temperature 0 - 65°C

Relative humidity 30% - 75%, non-condensing

Atmospheric pressure 795 - 1060 hPa

**Couple réel**

Sauf indication contraire, le couple de serrage pour les vis M6 est de 7 Nm.

**IMPORTANT !**

Plusieurs connexions sont dotées d'écrous auto-freinés. Si ces derniers sont desserrés, il faut impérativement les remplacer.

**Sommaire**



<b>Montage</b> .....	<b>6</b>
<b>1.0 Définitions</b> .....	<b>36</b>
<b>2.0 Avant-propos</b> .....	<b>37</b>
<b>3.0. Utilisation</b> .....	<b>38</b>
<b>4.0 Champ d'application</b> .....	<b>38</b>
<b>5.0 Consignes générales de sécurité et limites de conduite</b> .....	<b>39</b>
<b>6.0 Garantie</b> .....	<b>41</b>
<b>7.0 Transportabilité</b> .....	<b>42</b>
<b>8.0 Livraison</b> .....	<b>42</b>
<b>9.0 Manipulation</b> .....	<b>43</b>
<b>10.0 Freins</b> .....	<b>43</b>
<b>11.0 Palette</b> .....	<b>44</b>
<b>12.0 Accoudoirs</b> .....	<b>44</b>
<b>13.0 Assise</b> .....	<b>44</b>
<b>14.0 Seau amovible</b> .....	<b>44</b>
<b>15.0 Roues arrière</b> .....	<b>45</b>
<b>16.0 Roulettes anti-bascule</b> .....	<b>45</b>
<b>17.0 Leviers de basculement</b> .....	<b>45</b>
<b>18.0 Barre de sécurité</b> .....	<b>46</b>
<b>19.0 Roulettes de transit</b> .....	<b>46</b>
<b>20.0 Porte-canne</b> .....	<b>46</b>
<b>21.0 Plaque signalétique</b> .....	<b>46</b>
<b>22.0 Maintenance et entretien</b> .....	<b>47</b>
<b>23.0 Dépannage</b> .....	<b>48</b>
<b>24.0 Mise au rebut / Recyclage des matériaux</b> .....	<b>49</b>
<b>25.0 Caractéristiques techniques</b> .....	<b>49</b>

**REMARQUE !**

Il est possible que les fauteuils illustrés et décrits dans le présent manuel ne soient pas complètement identiques au modèle que vous avez acheté. Toutefois, toutes les instructions fournies dans le présent manuel sont valables pour votre matériel, malgré d'éventuelles différences minimales.

Le fabricant se réserve le droit de modifier sans préavis les poids, mesures et autres données techniques indiquées dans le présent manuel. Tous les chiffres, dimensions et capacités indiqués dans ce manuel sont approximatifs et ne constituent pas des caractéristiques.

**1.0 Définitions**

Terme	Définition
 <b>DANGER !</b>	Indication d'un risque potentiel de blessures sérieuses ou de mort en cas de non-respect des consignes
 <b>AVERTISSEMENT !</b>	Indication d'un risque potentiel de blessure en cas de non-respect des consignes
 <b>ATTENTION !</b>	Indication que le matériel peut être endommagé si le conseil fourni n'est pas suivi
 <b>REMARQUE :</b>	Conseil d'ordre général ou pratique recommandée
	Référence faite à d'autres manuels
	Incompatible

**REMARQUE :**

Il vous est conseillé de noter dans l'encadré prévu ci-dessous les coordonnées du technicien chargé de votre service après-vente.

En cas de panne, contactez-le en lui donnant le plus d'informations possible sur la nature de la panne pour qu'il puisse vous aider efficacement et rapidement.

**Tampon et signature du revendeur**

## 2.0 Avant-propos

Chère cliente, cher client,

Vous avez choisi un produit de SUNRISE MEDICAL de grande qualité. Nous nous en réjouissons.

Ce manuel d'utilisation vous fournira de nombreux conseils et suggestions de sorte que votre produit deviendra pour vous un partenaire familier digne de confiance.

Pour Sunrise Medical, être proche de nos clients est une priorité. C'est pourquoi, nous tenons à vous tenir informé de toutes nos nouveautés, actuelles et à venir. Être proche de nos clients signifie, assurer un service rapide, avec le moins de formalités administratives possible et entretenir une bonne relation avec eux. Que vous souhaitiez commander des pièces de rechange ou des accessoires, ou encore poser des questions concernant votre fauteuil, nous sommes à votre service.

Notre objectif est que vous soyez satisfait de nos services. Chez Sunrise Medical, nous travaillons en permanence au développement de nos produits. Ainsi, des modifications quant à la forme, à la technique et à l'équipement peuvent être apportées à notre gamme de produits. Aucune réclamation ne pourra donc être adressée au sujet des informations et illustrations de ce manuel d'utilisation.

Le système de gestion de SUNRISE MEDICAL est certifié EN ISO 9001, ISO 13485 et ISO 14001.

En sa qualité de fabricant, SUNRISE MEDICAL, déclare que les fauteuils légers sont conformes au règlement sur les dispositifs médicaux (2017/745).

Avis aux utilisateurs et/ou patients : tout incident grave survenu en relation avec le dispositif doit être signalé au fabricant et à l'autorité compétente de l'État membre dans lequel l'utilisateur et/ou le patient est établi.

### Adaptations spéciales pour B4Me

Afin de vous assurer que votre produit B4Me fonctionne de manière performante comme prévu par le fabricant, Sunrise Medical vous recommande vivement de lire et de comprendre toutes les informations utilisateur fournies avec votre produit B4Me avant de l'utiliser pour la première fois.

Sunrise Medical recommande également que les informations utilisateur ne soient pas jetées après leur lecture, mais qu'elles soient conservées en toute sécurité afin d'être consultées ultérieurement.

### Combinaison de dispositifs médicaux

Il est possible de combiner le présent dispositif médical avec un ou plusieurs autres dispositifs ou produits. Vous trouverez sur [www.Sunrisemedical.co.uk](http://www.Sunrisemedical.co.uk) toutes les informations utiles sur les combinaisons possibles. Toutes les combinaisons présentées ont été validées et sont conformes aux exigences générales en matière de sécurité et de performances énoncées dans le règlement 2017/745 relatif aux dispositifs médicaux.

Vous trouverez des conseils sur la combinaison, relatifs par exemple au montage, sur [www.SunriseMedical.fr](http://www.SunriseMedical.fr).

Adressez-vous à votre service après-vente SUNRISE MEDICAL, compétent et agréé, pour toute question concernant l'utilisation, la maintenance ou la sécurité de votre fauteuil roulant.

En l'absence de revendeur près de chez vous ou si vous avez des questions relatives à la sécurité des produits et des rappels de produits, contactez Sunrise Medical par écrit ou par téléphone, ou rendez-vous sur [www.sunrisemedical.fr](http://www.sunrisemedical.fr).

Sunrise Medical S.A.S  
ZAC de la Vrillonnerie  
17 Rue Mickaël Faraday  
37170 Chambray-Lès-Tours  
Tel : +33 (0) 247554400  
Fax : +30 (0) 247554403  
[www.sunrisemedical.fr](http://www.sunrisemedical.fr)



**N'UTILISEZ PAS VOTRE FAUTEUIL AVANT D'AVOIR LU ET COMPRIS CE MANUEL.**

### 3.0. Utilisation

Le fauteuil de douche et de toilettes a été conçu pour faciliter la douche ou le bain, l'accès aux toilettes, l'hygiène intime et le transfert des patients.

Les fauteuils de douche et de toilettes sont exclusivement destinés aux adultes dans l'incapacité de marcher ou souffrant de mobilité restreinte, avec ou sans l'assistance d'un accompagnateur.

Le fauteuil de douche et de toilettes peut être utilisé par-dessus des WC standard ou indépendamment avec l'assise percée (en option). L'utilisation du fauteuil en piscine n'est envisageable que si l'eau n'est pas salée et en présence d'un accompagnateur.

Le fauteuil ne doit pas servir à un autre usage.

**La charge maximale (à savoir le poids de l'utilisateur et des accessoires éventuellement embarqués) est indiquée sur la plaque signalétique apposée sur le croisillon ou sur la barre de stabilisation, en dessous du siège.**

La garantie n'est valable que si le produit est utilisé dans les conditions spécifiées et pour l'usage pour lequel il est prévu.

La durée de vie prévue du fauteuil est de 5 années dans la mesure où il est utilisé conformément aux consignes énoncées dans le présent document et où les exigences de maintenance et d'entretien sont respectées.

N'utilisez ET n'installez aucun composant tiers sur le fauteuil, à moins qu'ils n'aient été formellement approuvés par Sunrise Medical.



#### AVERTISSEMENT

##### Risque de blessure

N'utilisez jamais le produit pour entrer ou sortir d'une baignoire, pour franchir ou descendre des obstacles ou pour prendre appui dessus.

N'utilisez pas le fauteuil sur des surfaces instables (par ex. gravier, sable, boue, neige, givre ou herbe), ni sur des surfaces accidentées.



#### DANGER !

N'équipez le fauteuil d'aucun dispositif électronique non approuvé.

N'installez sur le fauteuil aucun dispositif de mobilité électrique ou mécanique, ni dispositif susceptible de modifier l'usage prévu du fauteuil ou sa structure.

L'ajout de dispositifs médicaux supplémentaires nécessite l'approbation de Sunrise Medical.

### 4.0 Champ d'application

Le fauteuil de douche et de toilettes est prévu pour les personnes dans l'incapacité de marcher ou à mobilité restreinte, suite à :

- Une paralysie
- La perte d'un membre (amputation de la jambe)
- Un problème/la difformité d'un membre
- Des contractures/blessures aux articulations
- Des maladies, telles qu'une insuffisance cardiaque et circulatoire, trouble de l'équilibre ou cachexie, et pour les personnes âgées ayant assez de force dans le haut du corps.

Sélectionner le bon fauteuil nécessite de prendre en compte des éléments tels que la taille de l'utilisateur, son poids, sa constitution physique et psychologique, son âge, son mode de vie et son environnement.

#### Etat de marche

Le fauteuil de douche et de toilettes est prévu pour une utilisation dans un établissement de soins ou à la maison, sur des surfaces fermes et relativement planes, propulsé par l'utilisateur lui-même ou un accompagnateur.

Il ne convient pas à une utilisation permanente dans un environnement salin, en présence, par exemple de bains de solution saline. Pour éviter tout endommagement, il convient de rincer abondamment le fauteuil à l'eau courante après utilisation dans une atmosphère saline.

Température de service : 10 - 65 °C

## 5.0 Consignes générales de sécurité et limites de conduite

La conception et la construction du fauteuil de douche et de toilettes ont été pensées pour garantir une sécurité maximale. A l'échelle internationale, toutes les exigences applicables en matière de normes de sécurité sont respectées, voire dépassées. Toutefois, l'utilisateur et l'accompagnateur peuvent se mettre en situation de danger si le fauteuil n'est pas utilisé correctement. Pour votre sécurité, vous devrez impérativement respecter les consignes suivantes.

Les altérations ou réglages non professionnels ou erronés augmentent le risque d'accidents.

Lors de votre première utilisation du fauteuil, roulez prudemment. Familiarisez-vous avec l'utilisation de votre nouveau fauteuil roulant.

Avant chaque utilisation de votre fauteuil, contrôlez impérativement :

- Les axes à déverrouillage rapide des roues arrière
- Les pneus, la pression et les freins.

Avant de modifier un quelconque réglage, il est important de lire le paragraphe correspondant du présent manuel d'utilisation.

Pour franchir un trottoir ou une pente en marche avant, avancez à angle droit (90 °) et penchez le corps vers l'avant.

### DANGER !

Ne dépassez JAMAIS le poids maximum de l'utilisateur de 130 kg combinée entre l'utilisateur et tout autre accessoire éventuellement embarqué. Toute charge supérieure pourrait endommager le fauteuil ou vous faire basculer, perdre le contrôle et entraîner de graves blessures pour vous et toute autre personne.

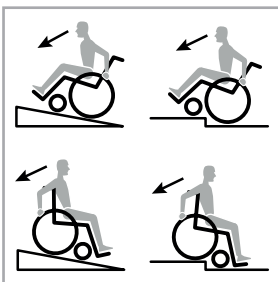

Pour monter et descendre du fauteuil, ne prenez pas appui sur les palettes. Il convient au contraire de les relever avant. Placez-vous toujours le plus près possible de l'endroit où vous voulez vous asseoir.

Utilisez toujours votre fauteuil de manière adéquate. Evitez

par exemple de franchir des obstacles sans avoir préalablement ralenti (marche, bord de trottoir).

Les freins d'immobilisation ne servent pas à ralentir le fauteuil. Ils empêchent votre fauteuil d'avancer involontairement. Pensez toujours à actionner les deux freins simultanément.

Lorsque vous franchissez des côtes et des marches, penchez votre corps plus en avant.

Lorsque vous descendez des côtes et des marches, penchez votre corps plus en arrière. Ne tentez jamais de monter ou de descendre une pente en diagonal.

Evitez d'utiliser les escalators. En cas de chute, vous pourriez vous blesser gravement.

N'utilisez pas le fauteuil sur des pentes de plus de 10° d'inclinaison. Le degré d'inclinaison maximum des pentes dépend de la configuration du fauteuil, des capacités de l'utilisateur et du style de conduite. Les capacités de l'utilisateur et son style de conduite ne pouvant être prédéfinis, le degré d'inclinaison maximum des pentes ne peut être déterminé. Il revient donc à l'utilisateur, assisté de son accompagnateur, de déterminer l'inclinaison maximale afin d'éviter tout risque de basculement. Il est vivement recommandé d'installer des roulettes anti-basculer pour les utilisateurs inexpérimentés.

Pour éviter de vous blesser aux mains, ne placez pas vos doigts entre les rayons ou entre la roue arrière et le frein de la roue lorsque le fauteuil est en déplacement.

Monter ou descendre une pente latéralement augmente le risque de voir le fauteuil basculer sur le côté.

Pour monter des marches, il convient de basculer le fauteuil vers l'arrière pour les lui faire franchir une à une en le poussant, et non en le soulevant. En général, en présence de roulettes anti-basculer, il convient de les régler de sorte qu'elles ne puissent heurter les marches, car cela pourrait entraîner une grave chute.

## Accompagnateur

Préalablement à son intervention, l'accompagnateur doit être préalablement informé de toutes les situations potentiellement dangereuses.

Remplacez ensuite les roulettes anti-bascule à leur position normale.

L'accompagnateur doit toujours tenir le fauteuil par les parties fixes et non pas par les parties amovibles (comme le repose-pied ou les accoudoirs).

Ce fauteuil n'est pas prévu pour être utilisé pendant des séances de musculation et/ou l'utilisation d'haltères. Utilisez uniquement du matériel prévu à cet effet.

Utilisez le fauteuil de douche et de toilettes uniquement pour couvrir de courtes distances. L'utilisation prolongée pourrait entraîner des problèmes de santé.

Ne soulevez pas le fauteuil en l'attrapant par les tubes du dossier, ni par les poignées.

Lors de l'utilisation d'une rampe d'accès, pensez à positionner les roulettes anti-bascule (le cas échéant) en dehors de la zone à risque.

Les roulettes anti-bascule empêchent le fauteuil de basculer accidentellement vers l'arrière.

En aucun cas, elles ne doivent remplacer les roulettes de transit et servir au transport d'une personne dans un fauteuil dont les roues arrière auraient été retirées.

Si vous souhaitez atteindre un objet (placé devant, derrière ou latéralement par rapport au fauteuil), évitez de trop vous pencher afin de ne pas modifier le centre de gravité et risquer de faire basculer le fauteuil. La présence d'une charge supplémentaire (sac à dos ou objets similaires) sur les montants arrière du dossier peut avoir un impact sur la stabilité de votre fauteuil. et peut faire basculer le fauteuil en arrière et entraîner des blessures.

Les réglages de votre fauteuil, et plus particulièrement les réglages des composants relatifs à la sécurité, doivent être réalisés exclusivement par un revendeur agréé. Cette exigence vaut pour le réglage des freins d'immobilisation, des roulettes anti-bascule et du segment jambier.

N'équipez le fauteuil d'aucun dispositif électronique, dispositif de mobilité électrique ou mécanique, vélo à main ou tout autre dispositif non approuvé susceptible de modifier l'usage prévu du fauteuil ou sa structure.

L'ajout de dispositifs médicaux supplémentaires nécessite l'approbation de Sunrise Medical.

Votre revendeur sera en mesure de vous fournir des informations et des consignes de sécurité supplémentaires.

Pour les personnes amputées d'un ou des membres inférieurs, il est impératif d'utiliser les roulettes anti-bascule.

Si le siège, le dossier ou les roues sont abîmées, remplacez-les immédiatement.

Soyez très vigilants avec les risques d'incendie, surtout avec les cigarettes allumées. Le dossier et le siège peuvent prendre feu.

Si le fauteuil est exposé au soleil pendant une période prolongée, certaines parties du fauteuil (par ex. le châssis, les repose-pieds, les freins et le protège-vêtement) peuvent chauffer (>41°C).

Vérifiez que les axes à déverrouillage rapide des roues arrière sont bien réglés et verrouillés. Si le bouton de l'axe à déverrouillage rapide n'est pas enfoncé, vous ne pouvez pas enlever la roue arrière.

### AVERTISSEMENT !

Faites attention de ne pas vous pincer les doigts lorsque vous procédez à des réglages du fauteuil.

### AVERTISSEMENT ! DANGER D'ÉTOUFFEMENT

Cette aide à la mobilité est composé de petites pièces qui, dans certaines conditions, peuvent présenter un risque d'étouffement pour les jeunes enfants.



### **CELA N'AFPECTE EN AUCUN CAS VOS DROITS LEGAUX.**

La garantie de Sunrise Medical\* est détaillée dans les conditions de garantie suivantes.

#### **Conditions de garantie :**

1. Si une ou plusieurs pièces devaient être remplacées ou réparées suite à un vice de fabrication et/ou de matériel dans les 24 mois (5 ans pour le châssis ou le croisillon) suivant la livraison au client, la ou les pièces seront remplacées ou réparées gratuitement. La garantie ne couvre que les vices de fabrication.
2. Pour faire jouer la garantie, veuillez contacter le fournisseur de votre fauteuil roulant, par ex. le revendeur Sunrise Medical agréé ou prestataire de santé en lui précisant la nature exacte du problème. En cas d'utilisation du fauteuil dans une zone située en dehors du territoire du service après-vente (revendeur) Sunrise Medical, les réparations ou remplacements seront assurés par un autre service après-vente désigné par le fabricant. Le fauteuil doit être réparé par un service après-vente désigné par Sunrise Medical.
3. Toute pièce réparée ou échangée dans le cadre de la garantie est couverte par la garantie pour la période restante conformément au point 1.
4. Concernant les pièces détachées d'origine installées ultérieurement et au frais du client, celles-ci sont couvertes par une garantie de 12 mois (à compter de l'installation), conformément aux présentes conditions de garantie.
5. La garantie ne peut être actionnée si la réparation ou l'échange du fauteuil ou d'une pièce découle de l'un des cas de figure suivants :
  - a. L'usure normale, notamment celle des batteries, des accoudoirs, de la garniture, des pneus, des patins de frein, etc.
  - b. Les anomalies découlant de la surcharge du produit. La charge maximale d'utilisation est indiquée sur la plaque signalétique du produit.
  - c. Le produit n'a pas été entretenu ou révisé conformément aux recommandations du fabricant, telles qu'indiquées dans le manuel d'utilisation et/ou les notices d'entretien.
  - d. Les accessoires utilisés ne sont pas des accessoires d'origine.
  - e. Le fauteuil roulant - ou l'une de ses pièces - a été endommagé suite à un mauvais entretien, à un accident ou à une utilisation inadéquate.
  - f. Des changements/modifications non conformes aux spécifications du fabricant ont été effectués sur le fauteuil ou des pièces.
  - g. Les réparations ont été effectuées avant d'en avoir informé le service client.
6. Cette garantie est soumise à la loi du pays d'achat du produit auprès de Sunrise Medical\*

\* Le lieu Sunrise Medical depuis lequel le produit a été acheté.

#### **Remarques supplémentaires pour l'Australie :**

- i. Pour les produits fournis par Sunrise medical Pty Ltd in Australia : nos produits sont accompagnés d'une garantie Sunrise Medical qui ne peut pas être exclue en vertu du droit australien des consommateurs.
- ii. Vous avez droit au remplacement ou au remboursement en cas de panne grave et à un dédommagement limité aux pertes ou dommages prévisibles.
- iii. Vous avez droit à la réparation ou au remplacement des produits si ceux-ci ne sont pas de qualité acceptable et si la panne n'est pas considérée comme grave.
- iv. Ces garanties vous sont octroyées en sus des autres droits et recours découlant de la loi se rapportant aux produits auxquels s'applique cette garantie.

## 7.0 Transportabilité

Le fauteuil de douche et de toilettes ne doit pas être utilisé en guise de siège à bord d'un véhicule motorisé.

Lorsque le fauteuil est transporté inoccupé à bord d'un véhicule motorisé, il convient de l'arrimer ou de l'attacher.

Le fauteuil peut être démonté pour faciliter le transport. Reportez-vous à la section Montage aux pages 6-7.

### IMPORTANT !

#### Risque d'endommagement du produit

- Utilisez le produit dans un lieu sec.
- N'exposez pas le produit à la lumière directe du soleil.

## 8.0 Livraison

Votre nouveau fauteuil de douche et de toilettes vous est livré emballé dans du carton. Pour éviter tout risque d'endommagement durant le transport, les pièces détachables ou les pièces à monter sont emballées séparément dans le carton.

### Déballage :

Inspectez le carton afin de déceler tout signe d'endommagement externe ayant pu être causé pendant le transport.

Retirez l'emballage.

Sortez le Delphin délicatement du carton et vérifiez que toutes les pièces sont présentes.

Inspectez toutes les pièces pour déceler tout signe d'endommagement, éraflures, fissures, traces de coup, déformation ou tout autre défaut.

**REMARQUE :** En cas d'endommagement ou si des pièces sont manquantes, contactez-nous immédiatement.

Le carton doit contenir :

- (A) Châssis (droit et gauche)
- (B) Dossier avec 2 molettes
- (C) 2 roues avant (avec les éléments de fixation)
- (D) 2 roues arrière ou (E) 2 roulettes de transit
- (F) Repose-pieds
- (G) Barre de sécurité avec 2 molettes
- (H) Siège et coussin central amovible
- (I) Seau amovible

**REMARQUE :** Les consignes de montage sont indiquées aux pages 6-7 du présent manuel.

### Attention :

Le montage doit être réalisé exclusivement par une personne expérimentée ou un vendeur agréé

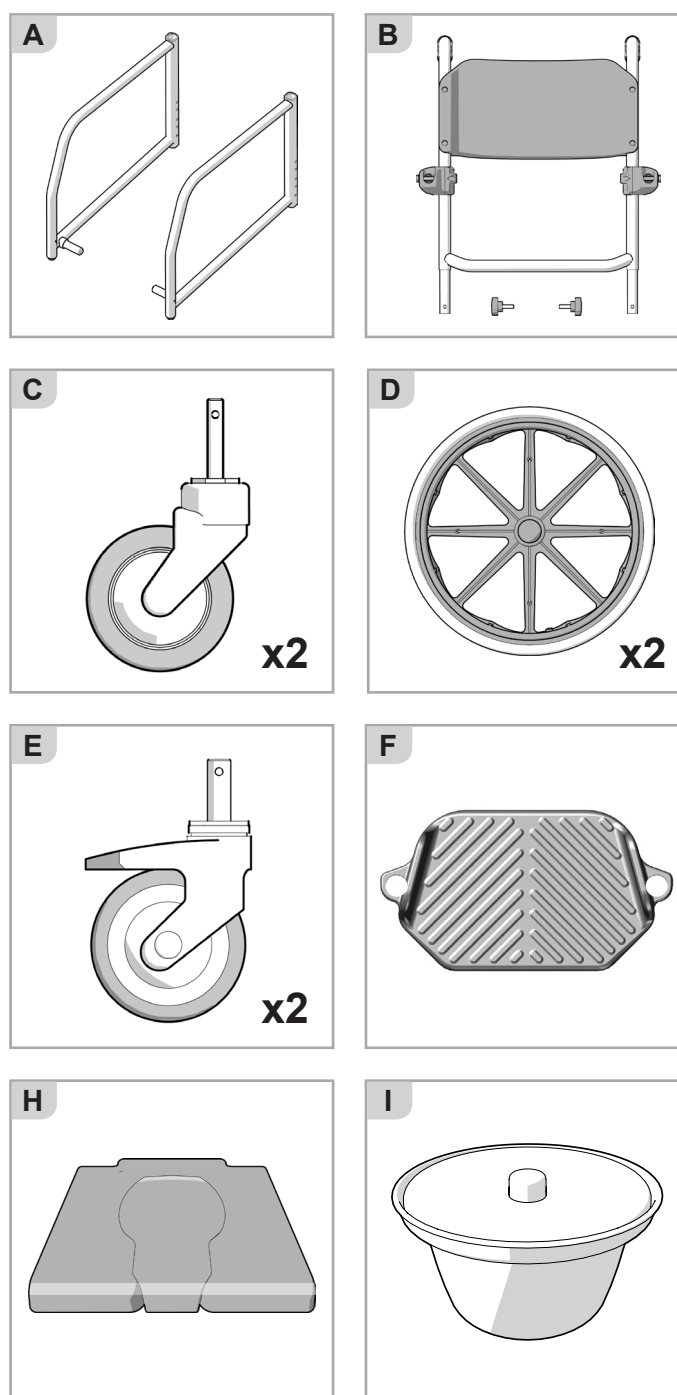

## 9.0 Manipulation

### Vous asseoir dans votre fauteuil par vous-même

- Poussez le fauteuil roulant contre un mur ou contre un meuble solide ;
- Serrez les freins ;
- Placez l'utilisateur à bord du fauteuil ;
- Abaissez la palette pour y placer les pieds de l'utilisateur (Fig. 9.1).

### Sortir de votre fauteuil par vous-même

- Serrez les freins
- Relevez la palette
- L'utilisateur doit se pencher légèrement vers l'avant en posant une main sur la roue ou l'accoudoir afin de transférer le poids de son corps vers l'avant du siège. Il se lève ensuite en prenant fermement appui avec les deux pieds au sol, placés l'un derrière l'autre (Fig. 9.2)

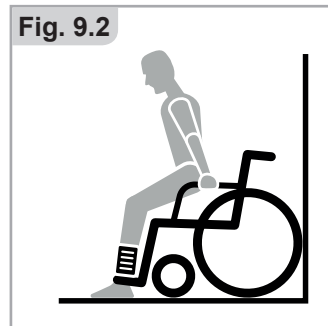
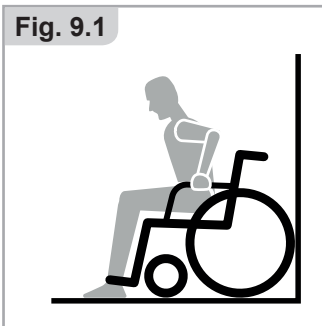

### **⚠ AVERTISSEMENT !**

Risque de chute - Ne prenez jamais appui sur l'insert de l'assise lorsque vous prenez place sur votre fauteuil ou en descendez.

## 10.0 Freins

### Freins

Le fauteuil est équipé de deux freins d'immobilisation. Les freins agissent directement sur les pneus. Pour immobiliser votre fauteuil, serrez les deux leviers de freinage jusqu'à la butée avant. Tirez le levier de freinage en arrière pour le relâcher.

### **⚠ AVERTISSEMENT !**

L'effet de freinage diminue quand :

- le montage ou le réglage des freins est incorrect
- Les sculptures du pneu sont usées
- Les pneus sont humides
- Le frein est mal réglé.
- La chaussée est glissante

Les freins d'immobilisation ne sont pas destinés à être utilisés comme des freins de service.

N'actionnez pas les freins en marche.

Freinez toujours à l'aide des mains courantes.

Veillez à ce que l'écartement entre le frein et le pneu soit conforme à la valeur indiquée. Pour régler, dévissez la vis et réglez le bon intervalle. Resserrez la vis.

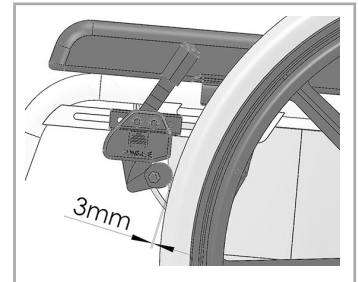

## 11.0 Palette

Il est possible de raccourcir le Delphin en relevant la palette sous le siège. Cela permet en outre à l'utilisateur de monter et descendre plus facilement du fauteuil.  
-> Pour rabattre la palette, saisissez les montants et hissez la palette vers le haut (Fig. 11.1).

### Longueur du segment jambier

En enlevant les vis de réglage (1) (Fig. 11.2), vous pouvez régler la longueur de jambe inférieure. Dévissez la vis de réglage, puis réglez la palette à la hauteur désirée.

Revissez les vis de réglage (3 Nm).

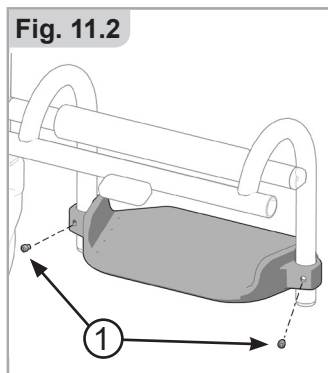
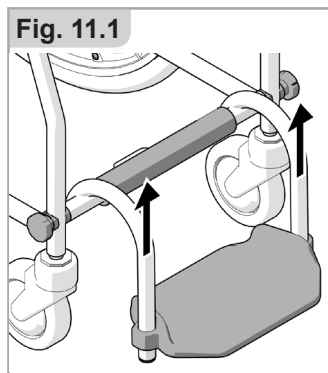

### ⚠ AVERTISSEMENT !

Ne prenez pas appui sur la palette pour monter ou descendre de la poussette. Le fauteuil risque de basculer vers l'avant lorsque vous vous tenez debout sur la palette. Posez vos pieds au sol lorsque vous montez ou descendez de la poussette.

Les repose-pieds n'ont pas été conçus pour soulever ou porter le fauteuil avec un utilisateur assis dedans.

Il faut toujours conserver un intervalle minimum de 25 mm entre les repose-pieds et le sol.

## 12.0 Accoudoirs

Vous pouvez relever les accoudoirs pour avoir plus de liberté de mouvement pendant votre toilette ou pour monter et descendre du fauteuil.

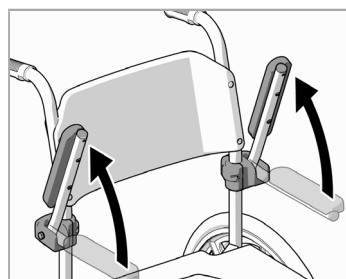

### ⚠ AVERTISSEMENT !

Risque de pincement des doigts – Tenez vos doigts éloignés du tube de logement pendant que vous relevez ou abaissez l'accoudoir.

## 13.0 Assise

Le siège est amovible afin, par exemple, de faciliter le nettoyage. Pour le retirer, saisissez la partie avant et arrière du siège, puis soulevez.

Pour réinstaller le siège, posez-le sur le châssis, puis enfoncez-le fermement jusqu'à ce que les 6 clips soient enclenchés.

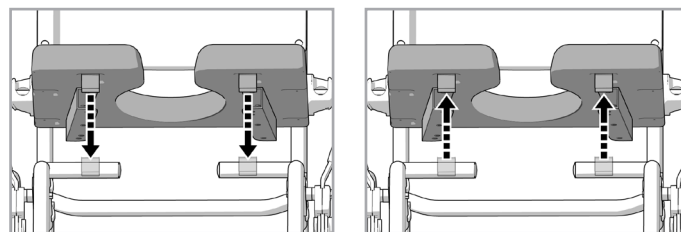

### Attention !

Vérifiez que le siège est correctement installé et maintenu en place à l'aide des clips.

### ⚠ AVERTISSEMENT

Risque de pincement des doigts – N'attrapez pas le siège par en-dessous lorsque vous appuyez pour le remettre en place.

### Retrait du coussin central amovible

Avant d'utiliser les toilettes, retirez le coussin central amovible. Pour ce faire, levez le coussin vers le haut. Pour le remettre en place, insérez-le dans la découpe.

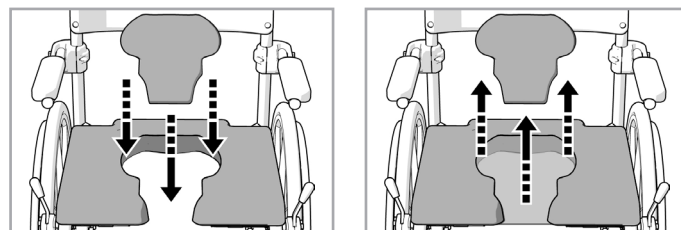

## 14.0 Seau amovible

Le DELPHIN peut être utilisé avec un seau amovible lorsqu'il sert de fauteuil de toilettes.

- Glissez le seau amovible dans les rails en U prévus à cet effet sous le siège.
- Veillez à bien enclencher le seau dans les rails en U.

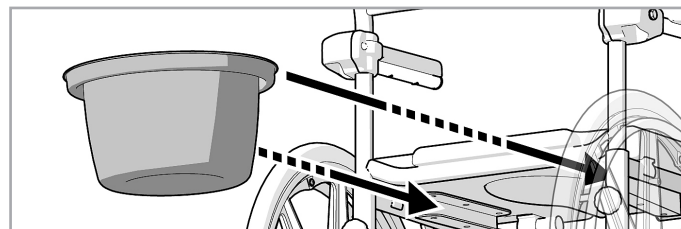

### Attention :

Après chaque utilisation, il convient de nettoyer et de désinfecter le seau et le siège.

## 15.0 Roues arrière

### Roues motrices 24"

Les roues de 24 pouces sont dotées d'axes à déverrouillage rapide.

### Axes à déverrouillage rapide des roues arrière

Les roues arrière sont démontables pour obtenir un fauteuil aussi compact que possible.

Les roues peuvent être démontées ou montées sans outils.

Pour démonter la roue, enfoncez le bouton de l'axe à déverrouillage rapide (1) et sortez la roue.

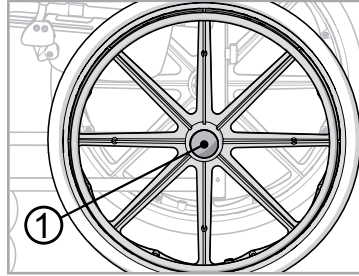

### ⚠ ATTENTION !

Pour remonter la roue, enfoncez le bouton de l'axe à déverrouillage rapide et insérez l'axe dans le canon. Relâchez le bouton et la roue est bloquée. Le bouton d'arrêt doit revenir dans sa position de départ. Ne démontez jamais la roue arrière avec l'utilisateur à bord du fauteuil.

### Roues de transit verrouillables

Les roulettes de transit verrouillables sont orientables et dotées de frein. Elles peuvent être installées à la place des roues arrière. Elles permettent non seulement au fauteuil de passer des encadrements de porte étroits (par ex. les salles de bains ou les WC), mais aussi de manœuvrer plus facilement le fauteuil latéralement.

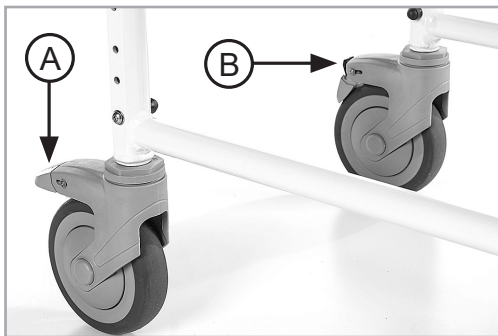

#### Blocage :

Abaissez le levier rouge (A) à l'aide du pied pour verrouiller la roulette.

#### Déverrouillage :

Enfoncez de la pointe du pied le levier de libération noir (B) pour déverrouiller la roulette.

#### Attention :

Lorsque vous verrouillez les roulettes, veillez à ce qu'elles soient orientées vers l'arrière pour assurer une stabilité suffisante et éviter tout risque de basculement du fauteuil.

## 16.0 Roulettes anti-bascule

Les roulettes anti-bascule apportent aux utilisateurs inexpérimentés une sécurité supplémentaire pendant l'apprentissage d'utilisation de leur fauteuil. Les roulettes anti-bascule empêchent le fauteuil de basculer vers l'arrière. Vous pouvez rabattre la roulette anti-bascule vers le bas en appuyant dessus ou la faire pivoter vers l'extérieur. Respectez l'écart de 30 mm à 50 mm entre les roulettes et le sol.

Pour franchir ou descendre un obstacle (comme un trottoir par exemple), les roulettes anti-bascule doivent être relevées pour éviter qu'elles ne touchent le sol.

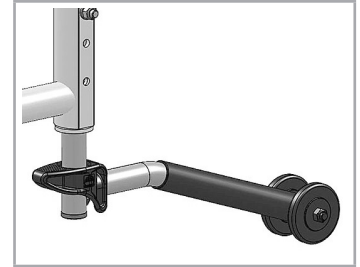

### ⚠ AVERTISSEMENT !

Un mauvais réglage des roulettes anti-bascule augmente le risque pour le fauteuil de basculer en arrière. Les roulettes anti-bascule empêchent le fauteuil de basculer vers l'arrière.

Remarque : Les roulettes anti-bascule sont particulièrement utiles pour les utilisateurs inexpérimentés car elles leur apportent une sécurité accrue.

## 17.0 Leviers de basculement

Le levier de basculement permet à l'accompagnateur(-trice) de faire basculer le fauteuil pour franchir un obstacle. Placez votre pied sur le tube d'appui pour franchir une marche, par exemple.

Insérez le tube d'appui dans le montant du châssis arrière et fixez-le à l'aide d'une vis M6 et d'un écrou auto-freiné.

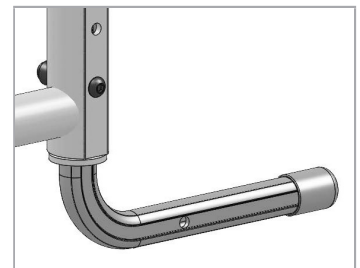

## 18.0 Barre de sécurité

La barre de sécurité peut être relevée pour permettre de monter ou de descendre du fauteuil plus facilement.

Avant d'installer la barre de sécurité, retirez les capuchons à l'extrémité des montants des accoudoirs. Glissez ensuite les tubes d'insertion (1) dans les montants des accoudoirs et verrouillez-les.

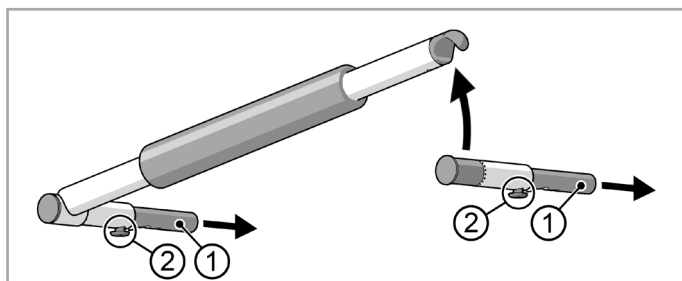

Pour déposer la barre de sécurité, enfoncez les boutons (2) et sortez les tubes par l'avant.

### ⚠ AVERTISSEMENT !

Vérifiez que la barre de sécurité s'enclenche correctement pour éviter tout risque de blessure.

## 19.0 Roulettes de transit

Il faut utiliser les roulettes de transit partout où le fauteuil est trop large à cause de ses roues arrière. Quand les roues arrière sont retirées grâce à l'axe à déverrouillage rapide, on peut continuer à rouler sur les roulettes de transit.

Ces roulettes sont montées de manière à être environ 30 mm au-dessus du sol quand elles ne sont pas utilisées. Elles ne créent de ce fait aucune gêne pour avancer, et lors du transport ou du basculement.

Insérez la roulette de transit dans le montant du châssis arrière et fixez-le à l'aide d'une vis M6 et d'un écrou auto-freiné.

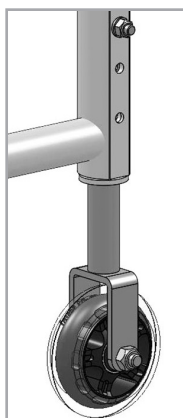

### ⚠ ATTENTION !

Sans ses roues arrière, votre fauteuil n'a pas de freins d'immobilisation.

## 20.0 Porte-canne

Le porte-canne vous permet de toujours transporter votre canne avec vous. Une bande Velcro sert à fixer la canne ou tout autre système d'aide à la marche.

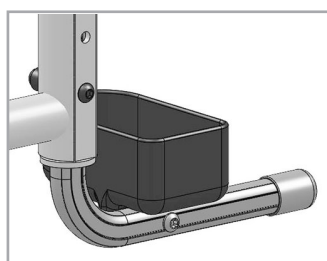

### ⚠ ATTENTION !

Ne tentez jamais d'utiliser / de retirer la canne ou tout autre système d'aide à la marche pendant le déplacement du fauteuil.

## 21.0 Plaque signalétique

La plaque signalétique se trouve sur les tubes du croisillon, ainsi que sur une étiquette dans le manuel d'utilisation. La plaque indique la dénomination exacte du modèle et fournit diverses informations techniques. Pour une commande de pièces de rechange ou une réclamation, indiquez SVP les informations suivantes :

- Numéro de série
- Numéro de commande
- Mois/Année.

# ECHANTILLON

	SUNRISE MEDICAL	Sunrise Medical GmbH Kahlbachring 2-4 69254 Malsch	2019-02-08
Toilettenstuhl		S.N. 203190617648950	
30000000		Delphin	
max. 10°	480 mm	420 mm	Max 130 kg

<b>Delphin</b> XXXXX-XXX	Désignation du produit/ Numéro de SKU
 max. XX°	Pente maximale pouvant être abordée par le fauteuil équipé de roulettes anti-bascule. Dépend de la configuration du fauteuil, de la posture et des capacités physiques de l'utilisateur.
 XXX mm	Largeur du siège.
 XXX mm	Profondeur (maximum).
 Max XX kg	Charge maximale.
	Marquage CE
	Manuel d'utilisation.
	Essais de collision
	N'a pas été soumis à un essai de collision.
 XXXX-XX-XX	Date de fabrication.
	Numéro de série.
	Ce symbole signifie Medical Device (Dispositif médical)

## 22.0 Maintenance et entretien

Si votre fauteuil est humide, séchez-le SVP après utilisation.

Les axes à déverrouillage rapide doivent être légèrement graissés avec de l'huile pour machine à coudre environ toutes les 8 semaines. Selon la fréquence et le type d'utilisation, il est conseillé d'amener votre fauteuil chez votre revendeur agréé tous les 6 mois pour le faire inspecter par du personnel qualifié.

Si vous souhaitez entreposer le fauteuil pendant une période prolongée, aucune mesure supplémentaire n'est requise. Veillez à entreposer le fauteuil roulant à température ambiante dans un endroit sec, à l'abri du soleil. Avant de le réutiliser, le fauteuil roulant doit faire l'objet d'une révision effectuée par un revendeur agréé.

Fréquence	Action	Commentaire
Avant utilisation	Vérifiez la fonction de freinage	
	Inspectez tous les composants afin de déceler tout éventuel signe d'endommagement.	En présence de dommages visibles, il est formellement interdit d'utiliser le fauteuil. Contactez votre revendeur.
	Vérifiez que le siège est correctement installé	
	Vérifiez que le dossier est correctement installé	
	Vérifiez que toutes les molettes sont bien serrées	
	Vérifiez que l'axe à libération rapide est bien enclenché	
Tous les 8 semaines (selon la fréquence d'utilisation)	Lubrifiez les axes à libération rapide avec quelques gouttes d'huile	
	Inspectez le serrage de toutes les connexions à visserie	
Après utilisation dans l'eau salée ou chlorée	Lavez le fauteuil à l'eau du robinet et séchez-le	

### ATTENTION !

L'eau de mer, l'eau salée et l'eau chlorée peuvent endommager les roulements des roues avant et arrière. Après tout contact avec une eau de ce type, nettoyez soigneusement le fauteuil, par ex. à l'eau du robinet.

#### **Nettoyage et désinfection :**

Utilisez des produits de nettoyage et d'entretien à base d'eau et sans silicone.

Suivez les consignes d'utilisation émises par le fabricant. Nettoyez la toile à l'eau chaude mélangée à du liquide-vaisselle. Utilisez une éponge ou une brosse à poils souples pour éliminer les taches. Essayez les saletés tenaces à l'aide d'un détergent doux vendu dans le commerce. Rincez à l'eau claire et laissez sécher.

Pour désinfecter, vaporisez le produit désinfectant sur les surfaces après le nettoyage. Pour ce faire, utilisez un désinfectant figurant sur la liste de la DGHM, par ex. Antifect Liquid (Schülke & Mayr) pour une désinfection rapide à base d'alcool pour dispositifs et appareils médicaux nécessitant une désinfection rapide.

Suivez toujours les instructions du fabricant du produit désinfectant que vous utilisez.

### ATTENTION !

- N'exposez jamais le fauteuil roulant de douche à des jets d'eau haute pression !
- Utilisez exclusivement des agents nettoyants dont le PH est au moins égal à 6 (nettoyants neutres).
- N'utilisez pas des agents nettoyants agressifs comme des solvants ou des brosses à poils durs, etc.

**Mesure d'hygiène en cas de cession du fauteuil :**

Avant de laisser une autre personne utiliser le fauteuil, il convient de l'apprêter soigneusement. Toutes les surfaces entrant en contact avec le nouvel utilisateur doivent être nettoyées et désinfectées à l'aide d'un spray prévu à cet effet.

Pour effectuer ceci, vous devez utiliser un désinfectant de la liste DGHM, par ex. Antifect Liquid (Schülke & Mayr) pour une désinfection rapide à base d'alcool pour produits et appareils médicaux, qui doivent être désinfectés rapidement.

Suivez bien les consignes du fabricant du désinfectant de votre choix.

**Entreposage**

Pour éviter tout risque de détérioration :

- Entrepochez le produit dans un lieu sec.
- Entrepochez le produit à l'abri des sources de chaleur.
- N'exposez pas le produit à la lumière directe du soleil.

Reportez-vous également aux conditions d'entreposage et d'expédition spécifiées à la section 25.

**23.0 Dépannage****Le fauteuil tire sur le côté**

- Vérifiez que la roue (roulement, axe) roule sans problèmes.
- Vérifiez si les roues avant sont toutes les deux en contact avec le sol.

**Les roues avant oscillent**

- Vérifiez que les visseries sont fixes, resserrez-les le cas échéant (voir la page des couples de serrage)
- Vérifiez si les roues avant sont toutes les deux en contact avec le sol.

**Le fauteuil grince et cliquette**

- Vérifiez que les visseries sont fixes, resserrez-les le cas échéant (voir la page des couples de serrage)
- Graissez légèrement les parties articulées.

**Le fauteuil a du jeu**

- Vérifiez le réglage des roues arrière
- Vérifiez le serrage de toutes les molettes
- Vérifiez le positionnement du siège et du dossier

**Le frein de stationnement des roues ne parvient pas à s'enclencher**

- Le frein de stationnement est peut-être mal réglé -> Confiez le réglage du frein de stationnement à un technicien qualifié.

**Les roulettes tournent difficilement, voire pas du tout**

- La présence de saletés et de débris peut entraver le bon fonctionnement des roulettes -> Nettoyez soigneusement les roulettes

**Difficulté à relever les repose-pieds**

- Des débris ont pu s'introduire à l'intérieur des guides -> Nettoyez soigneusement les guides et les repose-pieds



## 24.0 Mise au rebut / Recyclage des matériaux

**REMARQUE :** Si ce fauteuil vous a été remis gratuitement, il pourrait ne pas vous appartenir. Si vous n'en avez plus usage, respectez les consignes énoncées par l'organisme qui vous l'a fourni afin de le lui rendre. Les informations suivantes décrivent les différents matériaux composant le fauteuil en vue de la mise au rebut ou du recyclage du fauteuil et de ses matériaux d'emballage.

Vous devez respecter toute réglementation spécifique en vigueur dans votre localité relative à la mise au rebut et au recyclage (notamment le nettoyage ou la décontamination du fauteuil roulant avant sa mise au rebut).

<b>Aluminium :</b>	Châssis latéral, accoudoirs, repose-jambes, dossier
<b>Acier inoxydable :</b>	Fixations, axe à libération rapide, support d'axe
<b>Composite :</b>	Poignées, bouchons des montants, roulettes, palette, manchettes, siège, dossier, montants des accoudoirs, roues, pneus
<b>Emballage :</b>	Carton

La mise au rebut ou le recyclage doit être assuré par un agent spécialisé ou une décharge agréée. Vous pouvez également renvoyer votre fauteuil roulant à votre revendeur qui se chargera de sa mise au rebut.



## 25.0 Caractéristiques techniques

### Caractéristiques techniques

#### Largeur totale :

Avec roues standard, y inclus les main-courantes : LS + 190 mm

#### Poids en kg :

- Mode Transport (sans roues ni siège) 9,9 kg
- Roues (unité) 2,7 kg

#### Poids maximum de l'utilisateur :

- Delphin jusqu'à 130 kg

### REMARQUES SUPPLÉMENTAIRES

Conformément à la norme EN12183 : 2009, toutes les pièces mentionnées dans le présent manuel (toile du siège/dossier, manchette, protège-vêtement...) sont résistantes au feu (norme EN1021-2).

### AVERTISSEMENT !

Le degré d'inclinaison maximum des pentes dépend de la configuration du fauteuil, des capacités de l'utilisateur et du style de conduite. Les capacités de l'utilisateur et son style de conduite ne pouvant être prédéfinis, le degré d'inclinaison maximum des pentes ne peut être déterminé. Il revient donc à l'utilisateur, assisté de son accompagnateur, de déterminer l'inclinaison maximale afin d'éviter tout risque de basculement.

Il est vivement recommandé d'installer des roulettes anti-bascule pour les utilisateurs inexpérimentés.

Le fauteuil est conforme aux normes suivantes :

a) Exigences et méthodes d'essai pour la résistance statique, la résistance aux chocs et la résistance à la fatigue (ISO 7176-8)

b) Exigences en matière de résistance à l'inflammation des parties rembourrées conformément à ISO 7176-16 (EN 1021-1)

### Etat de marche

Température ambiante 10 - 65 °C

Humidité relative 15 à 93 %, sans condensation

Pression atmosphérique 795 à 1060 hPa

### Condition d'entreposage et d'expédition

Température ambiante 0 - 65°C

Humidité relative 30 à 75 %, sans condensation

Pression atmosphérique 795 à 1060 hPa

## Coppia di serraggio

La coppia di serraggio per le viti M6 è 7 Nm, se non indicato diversamente.

### IMPORTANTE!

Alcune connessioni sono dotate di dadi autobloccanti. Quando si allentano è sempre necessario sostituirli.

## Sommario







Istruzioni per il montaggio .....	6
1.0 Definizioni .....	50
2.0 Prefazione .....	51
3.0 Uso .....	52
4.0 Area di applicazione .....	52
5.0 Note generali sulla sicurezza e limitazioni di guida .....	53
6.0 Garanzia .....	55
7.0 Trasportabilità .....	56
8.0 Consegna .....	56
9.0 Uso .....	57
10.0 Freni .....	57
11.0 Pedana unica .....	58
12.0 Braccioli .....	58
13.0 Sedile .....	58
14.0 Vaschetta igienica .....	58
15.0 Ruote posteriori .....	59
16.0 Ruotine antiribaltamento .....	59
17.0 Pedana per ribaltamento .....	59
18.0 Barra di protezione .....	60
19.0 Ruotine da transito .....	60
20.0 Portastampelle .....	60
21.0 Targhetta di identificazione .....	60
22.0 Manutenzione e cura .....	61
23.0 Risoluzione dei problemi .....	62
24.0 Smaltimento / Riciclaggio dei materiali .....	63
25.0 Specifiche tecniche .....	63

### NOTA!

È possibile che le carrozzine illustrate e descritte nel presente manuale differiscano leggermente dal modello acquistato. Tuttavia, tutte le istruzioni sono pertinenti, a prescindere dalle differenze nei dettagli.

Il produttore si riserva il diritto di modificare senza preavviso i pesi, le misure e altri dati tecnici riportati nel presente manuale. Tutte le cifre, le misure e le capacità indicate nel presente manuale sono approssimative e non costituiscono delle specifiche.

## 1.0 Definizioni

Termine	Definizione
 <b>AVVERTIMENTO!</b>	Informa l'utilizzatore di possibili rischi di gravi lesioni o di decesso nel caso in cui la raccomandazione non venga seguita
 <b>AVVERTENZA!</b>	Informa l'utilizzatore di possibili rischi nel caso in cui la raccomandazione non venga seguita
 <b>ATTENZIONE!</b>	Informa l'utilizzatore dei possibili rischi all'apparecchiatura nel caso in cui la raccomandazione non venga seguita
 <b>NOTA:</b>	Raccomandazione generale o procedura consigliata
	Riferimento a documentazione supplementare
	Non adatto

### NOTA:

Si prega di scrivere l'indirizzo e il numero di telefono del rivenditore autorizzato nello spazio apposito.

In caso di guasto rivolgersi immediatamente al tecnico autorizzato fornendo tutti i dettagli pertinenti in modo che vi possa aiutare rapidamente.

Firma e timbro del rivenditore

## 2.0 Prefazione

Gentile utente,

ci congratuliamo con Voi per aver scelto un prodotto SUNRISE MEDICAL di alta qualità.

Questo manuale per l'uso contiene numerosi suggerimenti ed indicazioni che serviranno a rendere più familiare ed affidabile la Vostra carrozzina.

Per Sunrise Medical, una buona relazione con i clienti è di grande importanza. Desideriamo tenerVi al corrente sulle novità e gli sviluppi futuri della nostra azienda. Essere vicini ai clienti significa offrire servizi rapidi, ridurre il più possibile le pratiche burocratiche, collaborare con il cliente. Se un cliente ha bisogno di accessori o parti di ricambio, oppure ha un dubbio sulla sua carrozzina, noi siamo qui per offrire assistenza.

Desideriamo che siate soddisfatti dei nostri prodotti e dell'assistenza ricevuta. Sunrise Medical è costantemente impegnata a sviluppare ulteriormente i suoi prodotti. È quindi possibile che vengano apportate modifiche ai prodotti proposti e ai relativi modelli per quanto riguarda la forma, la tecnologia e l'equipaggiamento. Per questa ragione, eventuali reclami basati sui dati e sulle figure presenti in questo manuale d'uso non saranno accettati.

Il sistema di gestione di SUNRISE MEDICAL è certificato secondo gli standard EN ISO 9001, ISO 13485 e ISO 14001.

In quanto fabbricante, SUNRISE MEDICAL dichiara che le carrozzine superleggere sono conformi a quanto previsto dal Regolamento Dispositivi medici (2017/745).

In caso di incidente grave all'utente e/o al paziente riconducibile all'uso di questo dispositivo si deve inviare una comunicazione al fabbricante e alle Autorità competenti dello Stato membro di residenza dell'utente e/o del paziente.

### Personalizzazioni B4Me

Per garantire il corretto funzionamento del prodotto personalizzato B4Me, Sunrise Medical raccomanda vivamente di leggere con attenzione, prima del primo utilizzo, tutte le istruzioni ricevute con il prodotto B4Me.

Sunrise Medical raccomanda inoltre di conservare in modo sicuro le istruzioni ricevute, per eventuale riferimento futuro.

### Combinazione di più dispositivi medici

Questo dispositivo medico può essere utilizzato in combinazione con altri dispositivi medici o altri prodotti. Informazioni sul possibile utilizzo di più dispositivi in combinazione sono disponibili sul sito [www.SunriseMedical.it](http://www.SunriseMedical.it). Tutte le combinazioni elencate sono state convalidate per soddisfare i Requisiti Generali di Sicurezza e Prestazioni, Sezione 14.1 del Regolamento Dispositivi Medici 2017/45.

Sul sito [www.SunriseMedical.it](http://www.SunriseMedical.it) sono disponibili le informazioni relative alle combinazioni possibili, come ad esempio le istruzioni per il montaggio.

Per qualsiasi domanda sull'uso, la manutenzione o la sicurezza della carrozzina contattare un rivenditore SUNRISE MEDICAL.

Se nella vostra zona non è presente un rivenditore Sunrise, o se avete domande relative alla sicurezza del prodotto, contattate il Servizio Clienti di Sunrise Medical all'indirizzo email [info@sunrisemedical.it](mailto:info@sunrisemedical.it) o telefonando al 0523 573111, oppure visitate il sito web [www.SunriseMedical.it](http://www.SunriseMedical.it).

Sunrise Medical S.r.l.  
Via Riva 20, Montale  
29122  
Piacenza  
Italia  
Tel.: +39 0523 573111  
Fax: +39 0523 570060  
[www.SunriseMedical.it](http://www.SunriseMedical.it)



**PRIMA DI UTILIZZARE LA CARROZZINA,  
LEGGERE ATTENTAMENTE IL PRESENTE  
MANUALE.**

### 3.0 Uso

La comoda per doccia e WC è stata realizzata per essere utilizzata esclusivamente come ausilio per doccia o bagno, come ausilio per WC oppure per espletare le pratiche igieniche, o per il trasferimento dei pazienti.

Le comode per doccia a WC sono destinate esclusivamente a utenti adulti con limitazioni nella mobilità, in grado di spingersi in modo autonomo o che abbiano bisogno dell'aiuto di un assistente (spinta assistita).

La comoda per doccia e WC può essere sovrapposta a un WC standard, oppure utilizzata in modo indipendente quando dotata di vaschetta igienica (opzione). Può essere usata come sedia da bagno in piscine di acqua dolce e, comunque, sempre in presenza di un assistente.

Non utilizzarla per altri scopi.

**La portata massima (rappresentata dal peso dell'utente più il peso di eventuali accessori montati sulla carrozzina e di oggetti trasportati dall'utente) è indicata sull'etichetta del numero di serie, situata sulla crociera o sulla barra stabilizzatrice sotto la seduta.**

La garanzia è valida soltanto se il prodotto viene impiegato alle condizioni prescritte e secondo le destinazioni d'uso specifiche.

La vita utile della carrozzina è di 5 anni, sempre che venga utilizzata attenendosi strettamente alle indicazioni d'uso descritte in questo documento e nel rispetto delle procedure di manutenzione e di assistenza.

NON usare o montare componenti di altri produttori sulla carrozzina a meno che non siano stati approvati ufficialmente da Sunrise Medical.

#### AVVERTENZA

##### Rischio di lesioni

Non utilizzare mai il prodotto come ausilio per accedere o uscire da una vasca da bagno, per affrontare pendenze o altri scopi simili.

Non usare il prodotto su superfici non stabili (per es. su ghiaia, sabbia, fango, neve, ghiaccio o erba) o su superfici non uniformi.

#### AVVERTIMENTO!

Non montare alcuna apparecchiatura elettronica non approvata.

Non applicare dispositivi di mobilità elettronici o meccanici, unità di guida, o qualsiasi altro dispositivo che ne modifichi la destinazione d'uso o la struttura.

Qualsiasi combinazione con altri dispositivi medici richiede l'approvazione di Sunrise Medical.

### 4.0 Area di applicazione

La comoda per doccia e WC può essere utilizzata da utenti con problemi di deambulazione o con limitazioni della mobilità dovuti a:

- Paralisi
- Perdita di uno o di entrambi gli arti inferiori (amputazione)
- Difetti/Deformità degli arti inferiori
- Contratture/Danni articolari
- Malattie di tipo cardiaco o circolatorio, disturbo dell'equilibrio o cachessia. È adatta anche per persone più anziane con forza sufficiente nella parte superiore del corpo.

Per la scelta del modello, occorre anche considerare la statura e il peso corporeo, le condizioni psicofisiche, l'età dell'utente e l'ambiente in cui vive.

#### Condizioni di utilizzo

La comoda per doccia e WC può essere utilizzata in una struttura sanitaria o in casa, in modalità di auto spinta o con l'aiuto di un assistente e su superfici uniformi.

Il prodotto non è adatto per essere utilizzato in modo permanente in ambienti con atmosfera salina (per es. piscine con acqua marina). Per evitare di danneggiarla, dopo ogni utilizzo pulire accuratamente la comoda per doccia e WC con acqua dolce.

Temperatura di utilizzo: 10 - 65 °C

## 5.0 Note generali sulla sicurezza e limitazioni di guida

La progettazione e la costruzione di questa comoda per doccia e WC garantiscono il massimo livello di sicurezza. Tutte le norme sulla sicurezza vigenti a livello internazionale vengono strettamente osservate se non addirittura superate. Tuttavia, se la carrozzina viene utilizzata in modo inappropriato, gli utenti e gli assistenti possono essere esposti a rischi. Per garantire la sicurezza dell'utente, è assolutamente necessario rispettare le seguenti regole.

Modifiche o regolazioni eseguite in modo errato o da personale non autorizzato aumentano il rischio di incidenti.

Durante il primo utilizzo, prestare moltissima attenzione. Familiarizzare con la nuova carrozzina.

Prima di ogni spostamento, effettuare controlli sulle parti seguenti:

- perni ad estrazione rapida delle ruote posteriori
- copertoni, pressione degli pneumatici e freni.

Prima di procedere ad una qualsiasi modifica delle regolazioni, è importante leggere il relativo capitolo del manuale d'uso.

Quando si deve superare un gradino o percorrere un tratto in pendenza, posizionare sempre la carrozzina ad angolo retto (90°) rispetto alla pendenza e con il corpo dell'utente inclinato in avanti.

### AVVERTIMENTO!

L'utente e gli oggetti eventualmente trasportati sulla carrozzina non devono MAI superare la portata massima di 130 kg. Se si supera la portata massima, la carrozzina può danneggiarsi oppure l'utente può cadere, ribaltarsi o perdere il controllo e causare così lesioni gravi a se stesso o ad altre persone.

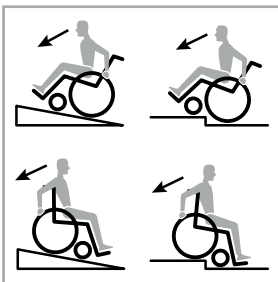

Non utilizzare la pedana per alzarsi o sedersi sulla carrozzina, ribaltarla prima verso l'alto. Mettersi il più vicino possibile al luogo dove ci si vuole sedere.

Utilizzare la carrozzina solamente nel modo corretto. Ad esempio, non cercare

di superare un ostacolo (uno scalino o il bordo di un marciapiede) senza frenare ed evitare le buche.

I freni non sono stati progettati per rallentare la carrozzina. Essi assicurano che le ruote della carrozzina non si muovano in modo inaspettato quando la carrozzina è ferma. Azionare sempre entrambi i freni.

Inclinare il tronco in avanti se si sta percorrendo una salita o si deve salire un gradino.

Sporgere il tronco all'indietro se si sta percorrendo una discesa o si deve scendere da un gradino. Non tentare di salire o scendere diagonalmente.

Evitare l'uso delle scale mobili, in quanto si potrebbero subire lesioni gravi in caso di caduta.

Non usare la carrozzina su pendii > 10°. La pendenza superabile in movimento dipende dalla configurazione della carrozzina, dalle capacità dell'utente e dallo stile di guida. Dal momento che non è possibile conoscere in anticipo le capacità dell'utente e il suo stile di guida, la pendenza superabile massima è un parametro che non può essere definito in anticipo e deve pertanto essere determinata dall'utente con l'aiuto di un accompagnatore per evitare di cadere. Si raccomanda agli utenti inesperti di montare le ruote antiribaltamento.

Per evitare lesioni alle mani non infilare le dita tra i raggi o tra la ruota posteriore e il freno durante la guida.

Percorrere un pendio in senso trasversale aumenta la possibilità di ribaltamento laterale della carrozzina.

Per superare un gradino, inclinare all'indietro la carrozzina e spingerla in avanti sul gradino (non sollevarla mai). Se sulla carrozzina sono montate le ruote antiribaltamento assicurarsi che siano regolate in modo che non urtino contro i gradini per evitare cadute.

## Assistente

Prima di fornire il proprio supporto, l'assistente deve essere messo al corrente delle possibili situazioni di pericolo.

Dopo la manovra riposizionare le ruotine in modo corretto.

Accertarsi che l'assistente gestisca la carrozzina agendo esclusivamente su componenti adeguatamente fissati (per es. evitare di afferrarla per la pedana o per i braccioli).

Questa carrozzina non è stata progettata per essere usata durante attività di sollevamento pesi e/o manubri. Utilizzare unicamente attrezzature specificatamente previste per questo scopo.

Utilizzare la comoda per doccia e WC per percorrere solo brevi distanze e per brevi periodi di tempo. L'utilizzo della carrozzina per periodi di tempo prolungati potrebbe influire sulla salute dell'utente.

Non usare i tubi dello schienale o le maniglie di spinta per sollevare o trasportare la carrozzina.

Quando si utilizza una rampa, assicurarsi che le ruotine antiribaltamento siano posizionate in modo da non essere di intralcio.

Le ruotine antiribaltamento impediscono alla carrozzina di ribaltarsi accidentalmente all'indietro.

Non utilizzarle mai al posto delle ruote da transito o per trasportare un utente in carrozzina senza le ruote posteriori.

Per raccogliere oggetti situati davanti, di lato o dietro la carrozzina, non sporgersi troppo dalla carrozzina perché se si cambia il centro di gravità si rischia di cadere o ribaltarsi. Appendere allo schienale carichi aggiuntivi (per es. zainetti o articoli simili) può interferire con la stabilità della carrozzina. Questo può causare il ribaltamento all'indietro della carrozzina con conseguente rischio di lesioni.

Le regolazioni della carrozzina, in particolare quelle che coinvolgono componenti relativi alla sicurezza, devono essere eseguite da un rivenditore autorizzato. E questo vale anche per le regolazioni dei freni, delle ruotine antiribaltamento e della lunghezza della pedana.

Non montare sulla carrozzina apparecchiature elettroniche non approvate da Sunrise Medical, comandi di mobilità manuali o elettronici, handbike o altri dispositivi che modifichino l'uso previsto della carrozzina o ne alterino la struttura.

Qualsiasi combinazione con altri dispositivi medici deve essere approvata da Sunrise Medical.

Per ulteriori informazioni o istruzioni di sicurezza contattare il rivenditore autorizzato.

Per gli utenti con amputazione sopra il ginocchio utilizzare le ruotine antiribaltamento.

Sostituire immediatamente il sedile, lo schienale e le ruote qualora fossero danneggiati.

Fare attenzione ad evitare il contatto con il fuoco, in particolare con le sigarette. Il sedile e lo schienale si possono incendiare.

Se la carrozzina è esposta alla luce diretta del sole per un lungo periodo di tempo, alcune parti (ad es. telaio, pedane, freni e protezioni laterali) potrebbero riscaldarsi eccessivamente (>41 °C).

Controllare sempre che gli assi ad estrazione rapida sulle ruote posteriori siano montati correttamente e bloccati. Se il pulsante del perno ad estrazione rapida non viene premuto, la ruota posteriore non può essere rimossa.



### AVVERTENZA!

Fare attenzione a non schiacciarsi le dita quando si utilizza o si regola la carrozzina.



### AVVERTENZA!

#### PERICOLO DI SOFFOCAMENTO

Questo ausilio per la mobilità contiene piccole parti che possono costituire un rischio di soffocamento per i bambini piccoli.

### QUESTO NON HA ALCUN EFFETTO SUI VOSTRI DIRITTI LEGALI.

Sunrise Medical\* garantisce i propri prodotti secondo i termini di legge.

#### Condizioni della garanzia:

1. Se fosse necessario riparare o sostituire una o più parti della carrozzina entro 24 mesi dall'acquisto del prodotto, come risultato di uno specifico difetto di fabbricazione e/o di materiale, la parte o le parti interessate saranno riparate o sostituite gratuitamente. La garanzia copre unicamente i difetti di fabbricazione.
2. Per richiedere una riparazione in garanzia, contattare il rivenditore della carrozzina, o un altro rivenditore Sunrise Medical, indicando in modo dettagliato la natura del problema. Nel caso in cui l'utente si trovi in una località lontana dalla sede del tecnico autorizzato Sunrise Medical, la riparazione o la sostituzione richiesta potrà essere eseguita da un altro tecnico designato dal produttore. La carrozzina deve sempre essere riparata da un tecnico autorizzato da Sunrise Medical.
3. Per le parti riparate o sostituite entro i termini di garanzia, verrà fornita una garanzia conforme alle condizioni della presente garanzia per il periodo di garanzia rimanente per la carrozzina.
4. Per le parti di ricambio originali montate sulla carrozzina a spese del cliente vale una garanzia di 12 mesi (a partire dall'installazione), conformemente alle presenti condizioni di garanzia.
5. Ai sensi di questa garanzia non saranno accettati reclami qualora una riparazione o la sostituzione di una carrozzina o di una sua parte venga richiesta per i seguenti motivi:
  - a. Normale usura e deperimento, ivi comprese le batterie, le imbottiture dei braccioli, i rivestimenti, gli pneumatici, le ganasce dei freni ecc.
  - b. Danni causati da sovraccarico del prodotto: la portata massima è riportata sull'etichetta del prodotto.
  - c. Il prodotto o una sua parte non sia stato riparato o revisionato in base alle indicazioni del produttore, come indicato nel Manuale d'uso e/o nel manuale di manutenzione.
  - d. Non siano state usate solo parti originali.
  - e. Il prodotto, o parte di esso, siano stati danneggiati per negligenza, incidente o uso improprio.
  - f. Al prodotto o ad una sua parte siano stati apportati cambiamenti o modifiche non in accordo con quanto previsto dalle specifiche del produttore.
  - g. Le riparazioni siano state eseguite prima di informare il rivenditore autorizzato Sunrise Medical delle circostanze.
6. Questa garanzia è soggetta alla legislazione del paese in cui è stato acquistato il prodotto Sunrise Medical\*

\* Indicare il rivenditore Sunrise Medical presso cui è stato acquistato il prodotto.

#### Note aggiuntive, solo per l'Australia:

- i. I prodotti commercializzati da Sunrise Medical Pty Ltd in Australia sono associati a una garanzia di Sunrise Medical per la quale la legge australiana per la tutela dei consumatori non prevede esclusioni.
- ii. Il cliente avrà diritto alla sostituzione o al rimborso in caso di difetti primari e a una compensazione per qualunque perdita o danno prevedibile.
- iii. Il cliente avrà anche diritto alla riparazione o alla sostituzione del prodotto se non è di qualità accettabile, sempre che tale condizione non porti a guasti primari.
- iv. I benefici forniti al cliente da questa garanzia vanno a integrare qualunque altro diritto o risarcimento previsto dalle leggi alle quali la garanzia fa riferimento.

## 7.0 Trasportabilità

Non utilizzare la comoda per doccia e WC come sedile all'interno di un veicolo.

Quando si trasporta in un veicolo una carrozzina vuota, sarà necessario comunque fissarla o bloccarla con delle cinghie.

Quando è necessario trasportarla potrà essere smontata nei suoi componenti per ridurne le dimensioni. Vedere la Sezione "Montaggio" delle pagine 6 e 7.

### IMPORTANTE!

#### Rischio di danneggiamento

- Riporre il prodotto in un ambiente asciutto.
- Non esporre il prodotto alla luce diretta del sole.

## 8.0 Consegna

La comoda per doccia e WC viene consegnata in una scatola di cartone. Per evitare danni durante il trasporto, i componenti separati, o quelli da montare, sono confezionati separatamente e inseriti nel contenitore di cartone.

#### Apertura dell'imballo:

Verificare che il contenitore di cartone non presenti danni esterni riconducibili al trasporto.

Rimuovere tutto il materiale di imballo.

Estrarre con attenzione Delphin dal contenitore e verificare che non manchi alcun componente.

Controllare tutti i componenti per rilevare l'eventuale presenza di danni superficiali, graffi, ammaccature, torsioni o altri difetti.

**NOTA:** Se si rileva qualche danno, oppure se manca qualche componente, contattare immediatamente il Servizio Clienti Sunrise Medical.

Il contenitore contiene:

- (A) Telaio (parte destra e parte sinistra).
- (B) Schienale con 2 manopole a stella.
- (C) 2 ruote piroettanti anteriori (con componenti di fissaggio).
- (D) 2 ruote posteriori o (E) 2 ruote piroettanti posteriori.
- (F) Pedana
- (G) Barra di connessione, con 2 manopole a stella.
- (H) Sedile e inserto imbottito estraibile per il sedile.
- (I) Vaschetta igienica.

**NOTA:** Per le istruzioni di montaggio si rimanda alla Sezione delle pagine 6 e 7 di questo manuale.

#### Attenzione:

Il montaggio deve essere effettuato da un tecnico esperto autorizzato.

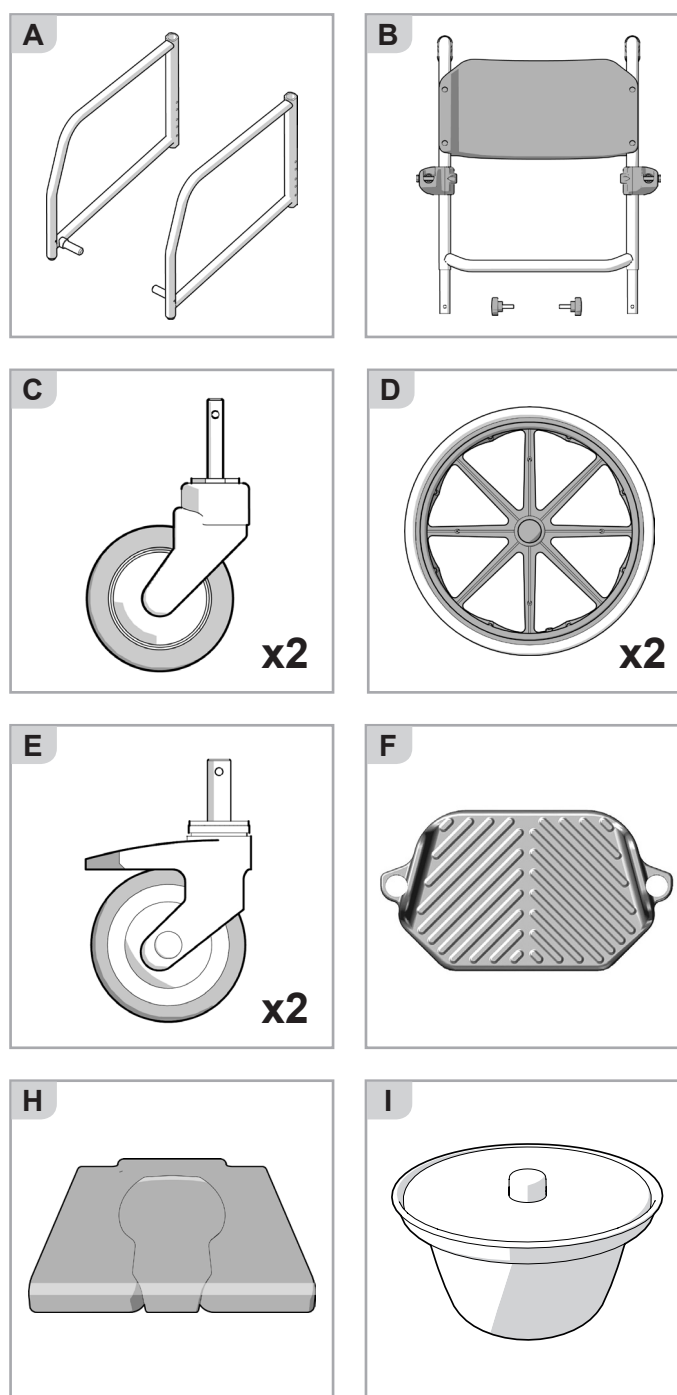



## 9.0 Uso

### Come sedersi in carrozzina da soli

- Spingere la carrozzina contro una parete o un mobile robusto.
- Azionare i freni;
- L'utente può sedersi in carrozzina;
- Abbassare la pedana e appoggiarvi sopra i piedi (Fig. 9.1).

### Come scendere dalla carrozzina da soli

- Azionare i freni;
- Ribaltare verso l'alto la pedana
- Dopo aver appoggiato le mani sulle ruote o i sui braccioli, l'utente dovrà inclinarsi leggermente in avanti per trasferire il peso del corpo sul bordo anteriore del sedile e, quindi, sollevarsi in posizione eretta con i piedi saldamente appoggiati sul pavimento, uno dietro l'altro (Fig. 9.2).

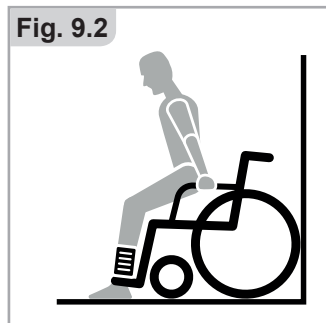
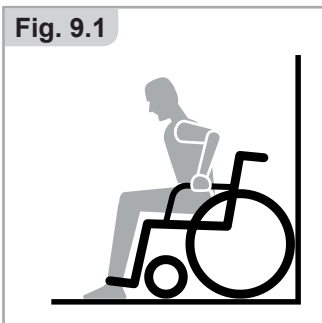

### **⚠ AVVERTENZA!**

Rischio di caduta – Non utilizzare mai l'inserto imbottito estraibile del sedile come supporto quando ci si trasferisce dalla/alla carrozzina.

## 10.0 Freni

### Freni

La carrozzina è dotata di due freni. I freni agiscono direttamente sugli pneumatici. Per bloccare la ruota, spostare in avanti entrambe le leve del freno sino al loro arresto. Per sbloccare la ruota, riportare le leve del freno nella posizione di partenza.

### **⚠ AVVERTENZA!**

L'azione dei freni sarà ridotta in caso di:

- montaggio e regolazione non corretti dei freni
- profilo consumato degli pneumatici
- pneumatici bagnati
- freno regolato non correttamente
- superfici scivolose

I freni non sono stati progettati per frenare una carrozzina in movimento.

Non azionare mai i freni durante la guida.

Frenare sempre aiutandosi con i corrimani.

Verificare che la distanza tra il freno e lo pneumatico sia conforme alle specifiche. Per la regolazione, allentate la vite e regolate la distanza corretta. Quindi, serrare nuovamente la vite.

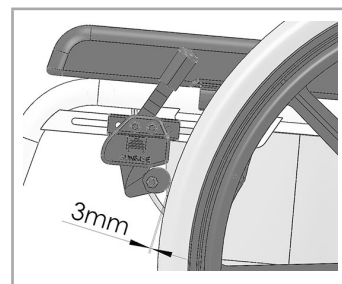

## 11.0 Pedana unica

La lunghezza della carrozzina Delphin può essere sensibilmente ridotta ripiegando la pedana verso l'interno del telaio. Inoltre, questo consente anche di facilitare il trasferimento dell'utente dalla/alla carrozzina.

-> Per ripiegare la pedana, afferrarne i tubi di supporto e tirarli verso l'alto (Fig. 11.1).

### Altezza pedana

L'allentamento delle viti dei morsetti (1) (Fig. 11.2) consente di regolare l'altezza della pedana. Allentare le viti dei morsetti e regolare la pedana fino a raggiungere la posizione desiderata.

Serrare di nuovo le viti dei morsetti (serraggio: 3 N·m).

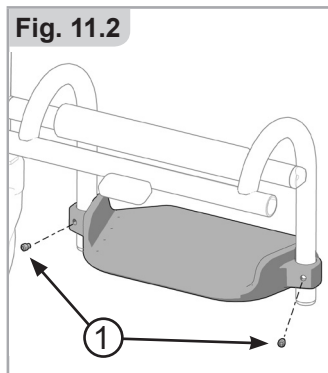
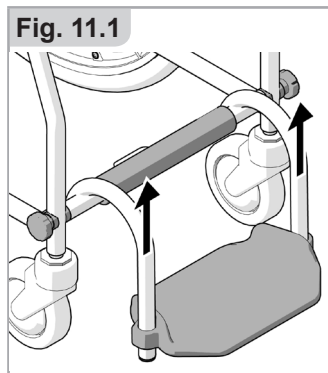

### ⚠ AVVERTENZA!

Durante il trasferimento non rimanere in piedi sulla pedana. Rimanere in piedi sulla pedana potrebbe fare ribaltare la carrozzina in avanti. Per trasferirsi appoggiare saldamente i piedi sul pavimento.

La pedana non va usata per sollevare o trasportare la carrozzina con l'utente seduto.

Mantenere sempre una distanza minima di 25 mm da terra.

## 12.0 Braccioli

I braccioli possono essere ribaltati verso l'alto per consentire una maggiore libertà di movimento quando ci si lava o ci si deve trasferire da una carrozzina all'altra.

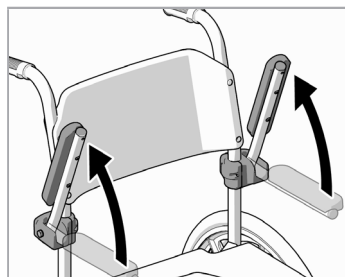

### ⚠ AVVERTENZA!

Intrappolamento delle dita – Quando si sollevano o si abbassano i braccioli non toccare il punto di snodo per il ribaltamento dei bracciolo.

## 13.0 Sedile

Il sedile può essere rimosso (per es. per pulirlo). Afferrare la parte anteriore e posteriore del sedile e tirarlo verso l'alto.

Per riposizionare il sedile premerlo contro il telaio fino a quando tutti 6 le clip scatteranno in posizione.

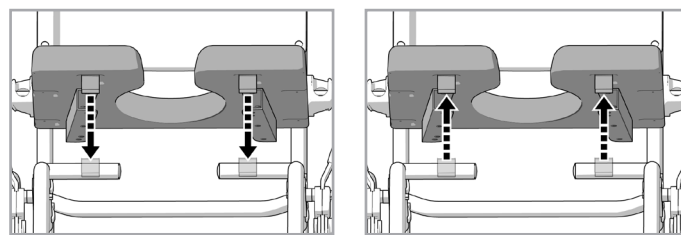

### Attenzione!

Accertarsi sempre che il sedile sia fissato correttamente al telaio e che tutti le clip siano correttamente scattate in posizione.

### ⚠ AVVERTENZA

Intrappolamento delle dita – Quando si preme verso il basso il sedile, posizionare le mani solo sulla parte superiore.

### Rimozione dell'inserto imbottito estraibile

Prima di utilizzare la vaschetta igienica è necessario rimuovere l'inserto imbottito estraibile. Per farlo tirare l'inserto imbottito estraibile verso l'alto. Per riposizionarla, reinserirla semplicemente nell'apertura.

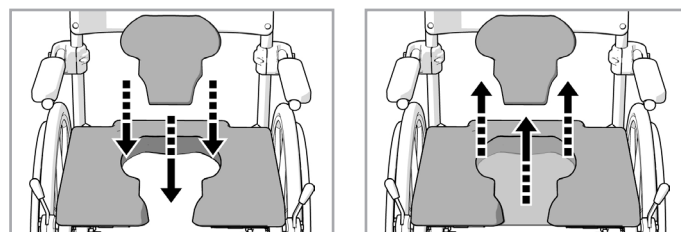

## 14.0 Vaschetta igienica

Perché Delphin possa essere utilizzata come comoda per WC, si inserisce una vaschetta igienica sotto il sedile.

- Fare scorrere la parte posteriore della vaschetta igienica nelle guide a "U" applicate sotto il sedile.
- Accertarsi che la vaschetta igienica sia correttamente bloccata nelle guide a "U".

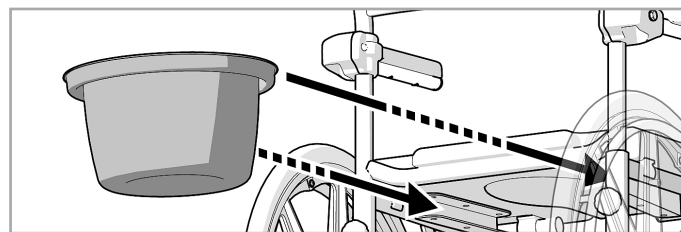

### Attenzione:

Il sedile e la vaschetta igienica devono essere puliti e disinfettati dopo ogni utilizzo.

## 15.0 Ruote posteriori

### Ruote motrici 24"

Le ruote posteriori da 24" sono dotate di assi ad estrazione rapida.

### Perno ad estrazione rapida delle ruote posteriori

Rimuovere le ruote posteriori per ridurre il più possibile l'ingombro della carrozzina.

Le ruote possono essere estratte o inserite senza l'uso di utensili.

Per rimuovere una ruota premere il pulsante dei perni ad estrazione rapida (1) ed estrarre la ruota.

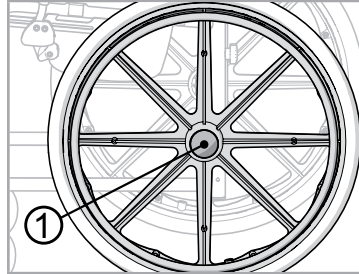

### ⚠ ATTENZIONE!

Per inserire la ruota posteriore, tenere premuto il pulsante del perno per l'estrazione rapida. Rilasciare il pulsante per bloccare la ruota in posizione. Il pulsante di estrazione rapida deve ritornare nella posizione iniziale. Non rimuovere mai una ruota posteriore quando l'utente è seduto in carrozzina.

### Ruote piroettanti con freno

Le ruote piroettanti con freno sono ruote piroettanti che hanno la funzione di ruote posteriori quando queste vengono rimosse. Consentono di far transitare la carrozzina attraverso porte relativamente strette (per es. quelle dei bagni o dei servizi igienici) e contribuiscono a facilitare la manovrabilità laterale della carrozzina.

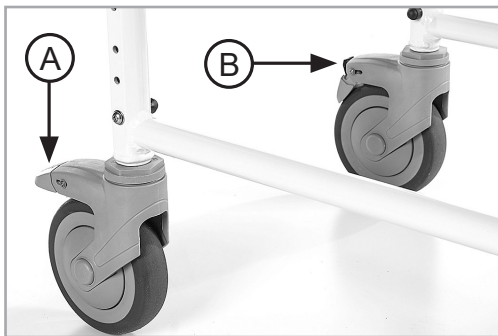

### Blocco delle ruote:

Per bloccare le ruote piroettanti, premere fino in fondo con un piede la leva rossa (A).

### Sblocco delle ruote:

Per sbloccare le ruote piroettanti, usare il piede per spostare in avanti la leva di rilascio nera (B).

### Attenzione:

Quando si montano le ruote piroettanti con freno, accertarsi sempre che siano orientate all'indietro in modo da garantire una sufficiente stabilità contro possibili ribaltamenti.

## 16.0 Ruotine antiribaltamento

Le ruote antiribaltamento forniscono agli utenti meno esperti una sicurezza aggiuntiva quando stanno ancora imparando a gestire la propria carrozzina. Le ruotine antiribaltamento evitano che la carrozzina si ribalti all'indietro. La ruotina antiribaltamento può essere ruotata verso il basso, spingendola, oppure ruotata in avanti. Mantenere una distanza da terra da 30 mm a 50 mm. Per salire o scendere da un gradino (ad es. il bordo di un marciapiede) le ruotine antiribaltamento devono essere ruotate in avanti per impedire che tocchino terra.

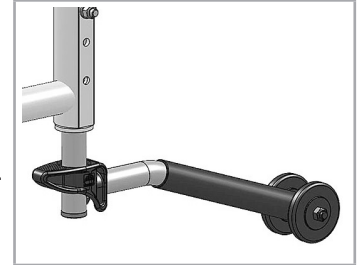

### ⚠ AVVERTENZA!

Se le ruotine antiribaltamento sono posizionate in modo non corretto è più probabile che la carrozzina si ribalti all'indietro. Le ruotine antiribaltamento evitano che la carrozzina si ribalti all'indietro.

Nota: le ruotine antiribaltamento sono particolarmente utili per fornire una maggiore sicurezza agli utenti meno esperti.

## 17.0 Pedana per ribaltamento

Questo ausilio aiuta l'accompagnatore ad inclinare la carrozzina per superare un ostacolo. Per superare un gradino, premere con il piede il tubo e fare avanzare la carrozzina.

Inserire il tubo nell'alloggiamento della parte posteriore del telaio e fissarlo con la vite M6 e con un dado autobloccante.

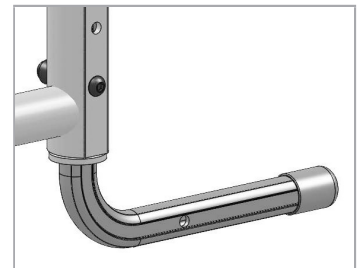

## 18.0 Barra di protezione

La barra di protezione può essere ribaltata verso l'alto per consentire l'accesso e l'uscita dell'utente dalla carrozzina.

Per montare la barra di protezione è necessario prima rimuovere i tappi terminali dei supporti del bracciolo. Quindi, inserire i tubi (1) nei supporti del bracciolo e bloccarli.

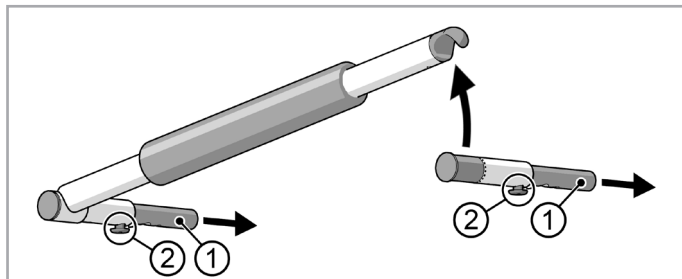

Per rimuovere la barra di protezione premere (2) e tirarla in avanti.

### ⚠ AVVERTENZA!

Per evitare possibili lesioni, accertarsi sempre che la barra di protezione sia correttamente bloccata.

## 19.0 Ruotine da transito

Le ruotine da transito vengono normalmente utilizzate quando la carrozzina con le ruote posteriori è troppo larga per passare in determinati spazi. Una volta che le ruote posteriori sono estratte con l'ausilio del perno ad estrazione rapida, è possibile proseguire la guida sulle ruotine da transito.

Se non utilizzate, le ruotine da transito sono montate in modo tale da rimanere ad una distanza di 30 mm circa dal terreno. Non ostacolano le manovre di guida, di trasporto o di ribaltamento.

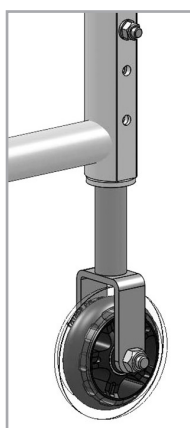

Inserire la ruotina di transito nel tubo posteriore del telaio e fissarla con la vite M6 e con il dado autobloccante.

### ⚠ ATTENZIONE!

Quando si utilizzano le ruotine da transito, la carrozzina non dispone di alcun tipo di freno.

## 20.0 Portastampelle

Questo accessorio permette di trasportare le stampelle agganciandole alla carrozzina. Un cinturino di Velcro consente di fissare le stampelle.

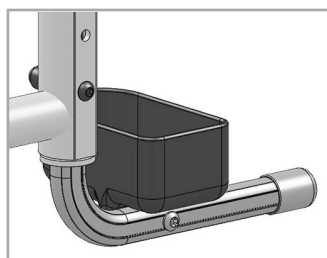

### ⚠ ATTENZIONE!

Non cercare mai di utilizzare o togliere le stampelle o altri ausili mentre la carrozzina è in movimento.

## 21.0 Targhetta di identificazione

L'etichetta di identificazione è applicata sulla crociera e sul manuale d'uso. Su questa targhetta sono riportati i dati tecnici. In caso di ordine di ricambi o di reclamo è necessario comunicare i seguenti dati:

- Numero di serie
- Numero d'ordine
- Mese/Anno.

# CAMPIONE

<b>SUNRISE MEDICAL</b>	Sunrise Medical GmbH Kahlbachring 2-4 69254 Malsch	2019-02-08
<b>Toilettenstuhl</b>	<b>S.N. 203190617648950</b>	
<b>30000000</b>	<b>Delphin</b>	
max. 10°	480 mm	420 mm
Max	130 kg	

<b>Delphin</b> XXXXX-XXX	Nome del prodotto/codice articolo
max. XX°	La pendenza superabile massima dipende dall'assetto della carrozzina, dalla postura e dalle capacità fisiche dell'utente.
XXX mm	Larghezza seduta.
XXX mm	Profondità (massima).
Max XX kg	Portata massima.
	Marchio CE
	Manuale d'uso
	Crash test
	Non sottoposta a crash test
XXXX-XX-XX	Data di produzione.
	Numero di serie.
	Questo simbolo indica un Dispositivo medico

## 22.0 Manutenzione e cura

Se la carrozzina dovesse bagnarsi, asciugarla immediatamente dopo l'uso.

Gli assi ad estrazione rapida devono essere lubrificati ogni 8 settimane circa utilizzando una minima quantità di olio per macchine da cucire. A seconda della frequenza e del modo in cui la carrozzina viene utilizzata, consigliamo di sottoporla ogni sei 6 mesi ad un controllo specializzato presso il rivenditore di fiducia.

Quando si ripone la carrozzina per un periodo di tempo prolungato non è necessario adottare ulteriori misure. Riporre la carrozzina in un locale asciutto, a temperatura ambiente e al riparo da eccessiva luce diretta del sole. Prima di riutilizzarla, farla controllare da un rivenditore autorizzato.

Quando	Che cosa	Commento
Prima dell'uso	Controllare il funzionamento del freno	
	Verificare su tutti i componenti l'eventuale presenza di danni	In presenza di danni visibili non usare la carrozzina e contattare il rivenditore
	Controllare il corretto montaggio del sedile	
	Controllare il corretto montaggio dello schienale	
	Controllare il serraggio di tutte le manopole a stella	
	Controllare il corretto bloccaggio dei perni per l'estrazione rapida delle ruote posteriori	
Ogni 8 settimane (in base all'utilizzo).	Lubrificare i perni per l'estrazione rapida delle ruote posteriori con alcune gocce d'olio	
	Controllare il serraggio di tutte le connessioni a vite	
Dopo l'utilizzo in acqua salata o clorata	Lavare la carrozzina con normale acqua di rubinetto e asciugarla	

### **ATTENZIONE!**

L'acqua di mare/salata/clorata può danneggiare i cuscinetti delle ruote anteriori e posteriori. Dopo l'esposizione, pulire approfonditamente la carrozzina con normale acqua di rubinetto.

### **Pulizia e disinfezione**

Per la pulizia e la cura della carrozzina utilizzare detersivi a base di acqua o altri prodotti senza silicone.

Attenersi alle istruzioni d'uso fornite dal fabbricante.

Pulire i rivestimenti con acqua calda e un detersivo per lavare i piatti a mano. Per la rimozione di macchie utilizzare una spugna e una spazzola morbida.

Rimuovere lo sporco ostinato con un comune detersivo delicato. Sciacquare con acqua pulita e lasciare asciugare.

Dopo la pulizia, per la disinfezione spruzzare sulle superfici un disinfettante spray. Utilizzare un disinfettante dell'elenco della Società tedesca di igiene e microbiologia (DGHM): per es., Antifect Liquid (Schülke & Mayr) per la disinfezione a base di alcol di dispositivi e apparecchiature mediche che richiedono una disinfezione rapida.

Quando si usano disinfettanti attenersi alle istruzioni fornite dal fabbricante.

### **ATTENZIONE!**

- Per pulire la carrozzina per WC e per doccia non utilizzare un dispositivo per la pulizia ad alta pressione!
- Utilizzare solo agenti detersivi con un pH di almeno 6 (detersivi neutri).
- Non usare agenti detersivi di tipo aggressivo, per es., solventi, spazzole dure ecc.

**Misure igieniche prima di riutilizzare la carrozzina:**

La carrozzina deve essere preparata con attenzione prima di essere riutilizzata. Tutte le superfici a contatto con l'utente devono essere pulite e trattate con uno spray disinfettante.

A questo scopo utilizzare un disinfettante per la disinfezione rapida a base di alcool.

Osservare le istruzioni del fabbricante per il disinfettante impiegato.

**Immagazzinaggio**

Per evitare di danneggiare il prodotto:

- Riporre il prodotto in un luogo asciutto.
- Non riporre il prodotto vicino a fonti di calore.
- Non esporre il prodotto alla luce diretta del sole.

Si veda anche la Sezione 25, "Condizioni di immagazzinamento e spedizione".

**23.0 Risoluzione dei problemi****Se la carrozzina tende a muoversi lateralmente**

- Controllare il regolare rotolamento della ruota (cuscinetti, perni)
- Controllare che entrambe le ruote anteriori siano a contatto con il terreno

**Se le ruote anteriori vibrano**

- Controllare che le viti siano serrate correttamente; se necessario, stringerle nuovamente (vedere la sezione relativa alla coppia di serraggio)
- Controllare che entrambe le ruote anteriori siano a contatto con il terreno

**Se la carrozzina cigola e scricchiola**

- Controllare che le viti siano serrate correttamente; se necessario, stringerle nuovamente (vedere la sezione relativa alla coppia di serraggio)
- Applicare una quantità minima di lubrificante sulle giunzioni delle parti mobili

**Se la carrozzina oscilla**

- Controllare la corretta regolazione delle ruote posteriori
- Controllare il corretto serraggio di tutte le manopole a stella
- Controllare il corretto posizionamento del sedile e dello schienale

**Il freno di stazionamento delle ruote posteriori non si attiva**

- Il freno di stazionamento potrebbe non essere regolato correttamente -> Per regolare il freno di stazionamento rivolgersi a un tecnico specializzato.

**Le ruote piroettanti girano con difficoltà o non girano affatto**

- Possibile presenza di sporco fra la forcella e la ruota -> Pulire approfonditamente le ruote piroettanti

**Il sollevamento verso l'alto della pedana è difficoltoso**

- Nelle guide potrebbero essere presenti dei depositi di sporco -> Pulire approfonditamente la pedana e le guide

## 24.0 Smaltimento / Riciclaggio dei materiali

**NOTA:** Se la carrozzina è stata messa a disposizione gratuitamente, potrebbe non essere di proprietà dell'utente. Se non è più necessaria, seguire le istruzioni fornite dall'organizzazione che ha messo a disposizione la carrozzina per la restituzione.

Di seguito vengono descritti i materiali usati per la carrozzina e l'imballaggio e come devono essere smaltiti e riciclati.

Quando si organizza lo smaltimento, considerare gli eventuali regolamenti specifici in vigore localmente per lo smaltimento dei rifiuti o il riciclaggio. Questo può includere la pulizia o la disinfezione della carrozzina prima dello smaltimento.

<b>Alluminio:</b>	Telaio laterale, braccioli, pedana, schienale
<b>Acciaio inossidabile:</b>	Dispositivi di fissaggio, perni ad estrazione rapida (QR), adattatori degli assi
<b>Materiale composito:</b>	Impugnature, tappi dei tubi, ruote anteriori, pedana, imbottiture dei braccioli, sedile, schienale, supporto bracciolo, ruote, pneumatici
<b>Imballaggio:</b>	Scatola di cartone

Per lo smaltimento o il riciclaggio rivolgersi ad un centro di smaltimento autorizzato. In alternativa, la carrozzina può essere restituita al rivenditore per essere smaltita.



## 25.0 Specifiche tecniche

### Specifiche tecniche

#### Larghezza totale:

Con ruote standard, compresi corrimani: LS + 190 mm

#### Peso in kg:

- Trasporto (senza ruote e sedile) 9,9 kg
- Ruote (al pezzo) 2,7 kg

#### Portata massima:

- Delphin, portata max 130 kg

### NOTE AGGIUNTIVE

In conformità allo standard EN12183: 2009, tutte le parti qui elencate (teli seduta/schienale, imbottiture braccioli, pannelli laterali ecc.) sono resistenti al fuoco ai sensi della norma EN1021-2.

### AVVERTENZA!

La pendenza superabile in movimento dipende dalla configurazione della carrozzina, dalle capacità dell'utente e dallo stile di guida. Dal momento che non è possibile conoscere in anticipo le capacità dell'utente e il suo stile di guida, la pendenza superabile massima è un parametro che non può essere definito in anticipo e deve pertanto essere determinata dall'utente con l'aiuto di un accompagnatore per evitare di cadere.

Si raccomanda agli utenti inesperti di montare le ruote antiribaltamento.

La carrozzina è conforme ai seguenti standard:

- a) Requisiti e norme per la resistenza statica, resistenza all'urto e all'usura (ISO 7176-8)
- b) Requisiti di resistenza all'infiammabilità conformi allo standard ISO 7176-16 (EN 1021-1)

### Condizioni di utilizzo

Temperatura ambiente 10-65 °C

Umidità relativa 15-93%, non condensante

Pressione atmosferica 795-1060 hPa

### Condizioni di immagazzinamento e di spedizione

Temperatura ambiente 0-65 °C

Umidità relativa 30-75%, non condensante

Pressione atmosferica 795-1060 hPa

## Tiltrekkingsmoment



Med mindre annet er angitt skal M6-skruer strammes med et dreimoment på 7 Nm.

**VIKTIG!**

Låsemuttere brukes for flere koblinger. Hvis disse løsnes må de alltid skiftes ut.

## Innhold







Monteringsinstruksjoner .....	6
1.0 Definisjoner .....	64
2.0 Forord .....	65
3.0 Bruk .....	66
4.0 Bruksområde .....	66
5.0 Generell sikkerhet og bruksrestriksjoner .....	67
6.0 Garanti .....	69
7.0 Transport .....	70
8.0 Levering .....	70
9.0 Håndtering .....	71
10.0 Bremsler .....	71
11.0 Fotplate .....	72
12.0 Armlener .....	72
13.0 Sete .....	72
14.0 Toalettbøtte .....	72
15.0 Drivhjul .....	73
16.0 Tippetikringer .....	73
17.0 Vipperør .....	73
18.0 Sikkerhetsstang .....	74
19.0 Transporthjul .....	74
20.0 Krykkeholder .....	74
21.0 Merking .....	74
22.0 Vedlikehold og stell .....	75
23.0 Feilsøking .....	76
24.0 Deponere /resirkulere materialer .....	77
25.0 Teknisk informasjon .....	77

**MERK:**

Rullestolen som er vist og beskrevet i denne håndboken er ikke nødvendigvis identisk med din egen modell. Alle veiledninger er likevel relevante, til tross for enkelte detaljforskjeller.

Produsenten forbeholder seg retten til å endre vekt, mål eller andre tekniske data i denne brukerveiledningen uten forvarsel. Alle verdier, mål og kapasiteter vist i denne brukerveiledningen er omtrentlige og utgjør ingen nøyaktige, tekniske spesifikasjoner.

## 1.0 Definisjoner

Ord	Definisjon
 <b>FARE!</b>	Advarsel om potensiell fare for personskade eller dødsfall dersom advarselen ikke overholdes
 <b>ADVARSEL!</b>	Advarsel om potensiell fare for personskade dersom advarselen ikke overholdes.
 <b>ADVARSEL!</b>	Advarsel om potensiell fare for produktskade dersom advarselen ikke overholdes
 <b>MERK:</b>	Generelle råd
	Referanse til tilleggsdokumentasjon
	Passer ikke

**MERK:**

Vennligst skriv inn adressen og telefonnummeret til det lokale HMS eller serviceverkstedet ditt i rubrikken nedenfor.

Kontakt dem ved eventuelle uhell og informer om hva som har skjedd, slik at du raskt kan få nødvendig hjelp.

Forhandlers underskrift og stempel



## 2.0 Forord

Kjære kunde,

Takk for at du valgte et kvalitetsprodukt fra SUNRISE MEDICAL.

Denne brukerveiledningen vil gi en rekke råd og tips, slik at den nye rullestolen kan bli en trygg og pålitelig del av hverdagen din.

Hos Sunrise Medical føler vi det er svært viktig å opprettholde et godt forhold til kundene våre. Vi vil derfor gjerne holde deg oppdatert om nye produkter som for tiden utvikles av selskapet vårt. Et godt kundeforhold betyr også at vi kan tilby rask service med minst mulig papirarbeid. Hvis du trenger deler eller tilbehør, eller ganske enkelt har et spørsmål om rullestolen din, vil vi alltid være behjelpelige.

Vi vil at du skal være tilfreds med våre produkter og tjenester. Sunrise Medical arbeider derfor målbevisst med å kontinuerlig utvikle våre produkter. På grunn av dette kan det forekomme endringer til produktutvalget vårt når det gjelder form, teknologi og utstyr. Følgelig kan det ikke fremlegges krav på bakgrunn av informasjonen eller bildene i denne brukerveiledningen.

SUNRISE MEDICALs styresystem er sertifisert etter EN ISO 9001, ISO 13485 og ISO 14001.

Som produsent erklærer SUNRISE MEDICAL at de lette rullestolene er i samsvar med forskriftene for medisinsk utstyr (2017/745).

En melding til brukeren og/eller pasienten om at alvorlige ulykker hvor utstyret har vært involvert skal rapporteres til produsenten og myndighetene hvor brukeren og/eller pasienten bor.

### **B4Me individuelle tilpasninger**

Før du bruker ditt B4ME-produkt første gang, anbefaler vi at du leser igjennom og forstår all informasjon som fulgte med produktet, slik at du bruker det på riktig måte.

Når du har lest igjennom informasjonen, anbefaler vi at du tar vare på den til fremtidig bruk.

### **Kombinasjoner av medisinsk utstyr**

Dette medisinske utstyret kan kombineres med ett eller flere andre medisinske utstyr eller produkter. Du finner informasjon om hvilke kombinasjoner som er mulig på [www.Sunrisemedical.no](http://www.Sunrisemedical.no). Alle oppførte kombinasjoner er godkjent for å overholde de generelle kravene til sikkerhet og ytelse, del 14.1 i det medisinske utstyrsdirektivet 2017/745.

Veiledning om kombinasjonen, slik som montering, finner du på [www.SunriseMedical.no](http://www.SunriseMedical.no).

Vennligst ta kontakt med din lokale Hjelpemiddelsentral eller SUNRISE MEDICAL-representant dersom du har spørsmål om bruk, vedlikehold eller sikkerhet i forbindelse med rullestolen.

Dersom du har spørsmål om sikkerhet eller tilbakekalling av produkter, kan du skrive eller ringe til Sunrise Medical, eller finne informasjon på [www.sunrisemedical.no](http://www.sunrisemedical.no)

Sunrise Medical AS  
Delitoppen 3  
1540 Vestby  
Norge  
Telefon: +47 66 96 38 00  
[post@sunrisemedical.no](mailto:post@sunrisemedical.no)  
[www.SunriseMedical.no](http://www.SunriseMedical.no)



**IKKE BRUK DENNE RULLESTOLEN FØR DU HAR LEST IGJENNOM OG FORSTÅTT DENNE BRUKERVEILEDNINGEN.**

### 3.0 Bruk

Dusj- og toalettstolen er utelukkende konstruert som et hjelpemiddel for dusjing eller bading, toalettbesøk eller bruk under personlig hygiene, eller ved forflytning av en pasient.

Dusj- og toalettstolen er utelukkende beregnet til personlig bruk innendørs av en voksen person med redusert gangfunksjon eller begrenset mobilitet, som kan kjøre stolen selv eller bli trillet av en ledsager.

Dusj- og toalettstolen kan brukes over et standardtoalett, eller separat med toalettbøtte (valgfritt). Den kan kun brukes som en badestol i et svømmebasseng, så lenge bassenget ikke inneholder saltvann, og en ledsager er tilstede til enhver tid.

Bruk aldri stolen til andre formål enn dette.

**Den maksimale vektgrensen (inkludert bruker og eventuelt tilleggsutstyr som er montert på rullestolen) er oppgitt på etiketten med serienummeret, som er festet på krysstangen eller tverrstaget under setet.**

Garantien vil kun gjelde dersom produktet er brukt under de spesifiserte forholdene og de tiltenkte bruksområdene.

Stolens forventede levetid er 5 år, forutsatt at den er brukt i nøye overensstemmelse med bruksområdene beskrevet i denne brukerveiledningen, og at alle vedlikeholds- og servicekrav er overholdt.

Deler fra andre produsenter MÅ IKKE brukes eller monteres på rullestolen med mindre de er godkjent av Sunrise Medical.



#### ADVARSEL

##### Fare for personskade

Bruk aldri produktet som et hjelpeutstyr for å gå inn eller ut av et badekar, for å reise deg eller sette deg ned, som et støtteutstyr, eller til andre liknende formål.

Ikke bruk produktet på løse underlag (f.eks. på løs grus, i sand, gjørme, snø, is eller gress) eller på ujevn grunn.



#### FARE!

Uautorisert elektronisk utstyr må ikke monteres på rullestolen.

Ikke monter elektrisk eller mekanisk drevet mobilitetsutstyr, drivere, håndsykkel eller annet utstyr som endrer stolens bruksformål eller struktur.

Bruk av annet medisinsk utstyr må godkjennes av Sunrise Medical.

### 4.0 Bruksområde

Dusj- og toalettstolen kan brukes av personer med nedsatt gangfunksjon eller med begrenset mobilitet på grunn av:

- Lammelse
- Amputasjon (beinamputasjon)
- Skade i lemmer/deformitet
- Leddsykdommer/leddskader
- Sykdom, slik som hjerte- og sirkulasjonsproblemer, balanseproblemer eller kakeksi, samt eldre personer som har styrke i overkroppen.

Ved vurdering må også vedkommendes kroppsstørrelse, vekt, fysiske og psykiske evner, alder, levesett og miljø tas med i betraktning.

#### Driftsforhold

Dusj- og toalettstolen kan kun brukes innendørs på institusjoner eller i private hjem, på egenhånd eller med en ledsager, på faste og relativt jevne underlag.

Stolen er ikke egnet for permanent bruk på steder med mye salt, f.eks. saltvannsbad. Stolen må rengjøres grundig med vanlig springvann hvis den har vært brukt på steder med mye salt, for å forhindre at den skades.

Brukstemperatur: 10 - 65 °C

## 5.0 Generell sikkerhet og bruksrestriksjoner

Denne dusj- og toalettstolen er konstruert og produsert for å gi maksimal sikkerhet. Gjeldende internasjonale sikkerhetsstandarder har blitt fulgt eller overgått. Brukere og ledsagere skal uansett aldri utsette seg selv for fare ved å bruke stolen på feil måte. For din egen sikkerhet må du lese igjennom og overholde følgende retningslinjer.

Uprofesjonelle eller ukorrekte tilpasninger eller justeringer kan øke faren for ulykker.

Vær forsiktig når du bruker rullestolen for første gang. Gjør deg kjent med den.

Før hver bruk av rullestolen, skal følgende kontrolleres:

- Hurtigkoblinger på drivhjul
- Hjul, lufttrykk i dekk og bremser.

Det er viktig å lese det korresponderende avsnittet i denne brukerveiledningen før rullestolen justeres på noen som helst måte.

Brukeren skal lene kroppen forover og alltid kjøre over et trinn eller opp en helling i rett vinkel (90-grader).



### FARE!

Brukeren pluss gjenstander som medbringes må ALDRI overstige den maksimale brukervekt på 130 kg. Hvis den maksimale vektgrensen overstiges kan stolen skades, velte eller tippe, eller du kan miste kontroll over den. Dette kan igjen kan føre til alvorlige personskader for deg og andre personer.

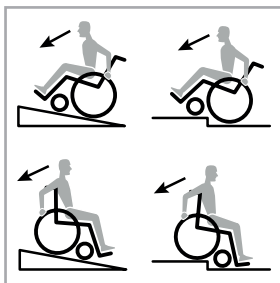

Ikke bruk fotplatene når du stiger inn eller ut av rullestolen. Fotplatene skal vippes opp på forhånd. Sett deg nærmest mulig der du vil sitte i stolen.

Bruk alltid rullestolen på riktig måte. Du må f.eks. bremse når du kjører mot en hindring (et trinn, en fortauskant o.l.) samt

unngå at rullestolen sklir av kanter/trinn.

Bremsene skal ikke brukes til å senke farten på rullestolen. De er kun ment å forhindre at rullestolen plutselig ruller av gårde når du står stille. Bruk alltid begge bremsene.

Len overkroppen lenger forover når du kjører oppover bakker eller opp på trinn/fortauskanter.

Len overkroppen lenger bakover når du kjører nedover bakker eller ned fra trinn/fortauskanter. Forsøk aldri å kjøre på skrå oppover eller nedover bakker.

Ikke bruk rulletrapper da disse kan føre til alvorlige personskader.

Ikke bruk rullestolen i bakker/hellinger som overstiger

10°. En trygg, dynamisk bakke vil være avhengig av stolens innstillinger, brukerens evner samt måten rullestolen kjøres på. Fordi brukerens evner og kjøremåte ikke er kjent på forhånd, kan vi ikke oppgi hva som utgjør en maksimalt trygg bakke. Brukeren må derfor fastsette dette selv med hjelp fra en ledsager for å forhindre at stolen velter. Vi anbefaler på det sterkeste at uerfarne rullestolbrukere benytter tippesikringer på stolen.

For å unngå å skade hendene dine, må du ikke plassere dem mellom eikene eller mellom bakhjulet og bremsen når du bruker rullestolen.

Hvis du kjører sidelengs i en bakke eller helling, øker faren for at rullestolen velter over på siden.

For å kjøre over trinn, må stolen vippes bakover og skyves (aldri bæres) over trinnene. Påmonterte tippesikringer må justeres på forhånd slik at de ikke kommer i kontakt med trappetrinnene. Hvis ikke kan rullestolen velte.

## Ledsager

Ledsageren må gjøres oppmerksom på alle farlige situasjoner som kan oppstå før de begynner å hjelpe brukeren.

Tippesikringene må tilpasses på nytt når stolen er flyttet opp trappen.

Pass på at ledsageren kun holder i fastmonterte deler på stolen (f.eks. ikke i benstøttene eller klesbeskytterne).

Denne rullestolen skal ikke brukes ved trening med vekter og/eller manualer. Bruk kun utstyr som er spesielt beregnet til slike formål.

Bruk kun dusj- og toalettstolen på korte avstander. Brukerens helse kan påvirkes ved langtidsbruk.

Ikke løft eller bær rullestolen ved å holde fast i ryggørene eller kjørehåndtakene.

Når en løfterampe brukes, pass på at de monterte tippesikringene er plassert utenfor faresonen.

Tippesikringenes funksjon er å forhindre at rullestolen vipper bakover ved et uhell.

Tippesikringene må på ingen måte brukes istedenfor transporthjul, eller brukes til å forflytte en bruker i stolen når drivhjulene er tatt av.

Hvis du strekker deg etter gjenstander som er plassert foran, på siden eller bak rullestolen, må du ikke strekke deg for langt ut av stolen. Dette vil endre stolens tyngdepunkt og øke faren for at den vipper eller velter. Hvis ekstra vekt (ryggsekk eller liknende enheter) henges på stolens ryggstolper, kan det påvirke stolens stabilitet bakover. Stolen kan da tippe bakover som kan forårsake personskade.

Justeringer av rullestolen, spesielt av sikkerhetsrelaterte deler, må kun utføres av en godkjent tekniker. Dette gjelder justeringer av bremses, tippesikringer and lengde for leggene.

Ikke monter uautorisert elektronisk utstyr, motorisert eller mekanisk drivenheter, sykkel eller annet utstyr som endrer rullestolens bruksformål eller struktur.

Bruk av annet medisinsk utstyr må godkjennes av Sunrise Medical.

Du kan få ytterligere informasjon og instruksjon fra din lokale NAV Hjelpemiddelsentral.

Brukere med amputerte ben må bruke tippesikringer.

Hvis setet, ryggen eller hjulene er skadd, må de skiftes ut umiddelbart.

Vær forsiktig med ild, spesielt glødende sigaretter. Setet og ryggen kan ta fyr.

Hvis rullestolen står i direkte stollys over en lengre periode, kan deler på den (f.eks. ramme, benstøtter, bremses eller klesbeskytter) bli varme (>41°C).

Pass alltid på at hurtigkoblingene på bakhjulene er forsvarlig festet og låst. Hvis knappen på hurtigkoblingen ikke er trykket inn, kan ikke hjulet tas av.

## ADVARSEL!

Vær alltid forsiktig slik at du ikke klemmer fingrene dine når du bruker eller justerer rullestolen!

## ADVARSEL! KVELNINGSFARE

Dette mobilitetsproduktet inneholder små deler som i enkelte tilfeller kan utgjøre en kvelningsfare for små barn.

### **DENNE GARANTIE VIL IKKE PÅ NOEN MÅTE PÅVIRKE DINE LOVFESTEDE RETTIGHETER.**

Sunrise Medical\* gir sine kunder en garanti, slik beskrevet i garantibetingelsene, for rullestolen. Garantien dekker følgende.

#### **Garantibetingelsene:**

1. Dersom en del eller deler på rullestolen må repareres eller skiftes ut på grunn av produksjons- og/eller materialfeil i løpet av 2 år, eller 5 år for ramme og rammekryssrør etter levering av produktet, vil den skadde delen eller delene repareres eller skiftes ut uten omkostninger for kunden. Garantien dekker kun produksjonsfeil.
2. For å bruke garantien, vennligst ta kontakt med din hjelpemiddelsentral eller Sunrise Medical, og oppgi nøyaktig informasjon om feilen og hvordan den har oppstått. Dersom du bruker rullestolen utenfor områdene som er dekket av Sunrise Medicals verksteder, vil reparasjoner og utskifting av deler utføres av et annet verksted som er godkjent av produsenten. Rullestolen må repareres av et godkjent Sunrise Medical-verksted (Servicepartner).
3. Deler som er reparert eller skiftet ut ved bruk av denne garantien vil være dekket av rullestolens gjenværende garantiperiode i henhold til disse garantibetingelsene slik fastsatt i punkt 1.
4. Reservedeler kjøpt separat vil ha en garanti på 12 måneder (fra den/de ble montert) i henhold til disse garantibetingelsene.
5. Denne garantien kan ikke brukes dersom reparasjon eller utskifting av deler er et direkte resultat av følgende årsaker:
  - a. Normal slitasje, inkludert batterier, armlenepads, trekk, dekk, bremses, osv.
  - b. Overbelastning av produktet. Kontroller produktetiketten for informasjon om den maksimale brukervekten.
  - c. Produktet eller en del av den ikke har blitt ivaretatt eller vedlikeholdt i samsvar med produsentens anbefalinger, slik beskrevet i brukerveiledningen og/eller servicemanualen.
  - d. Det er brukt deler som ikke er klassifisert som originaldeler.
  - e. Produktet eller del av det er blitt skadet pga. uforsiktighet, ulykke eller feil bruk.
  - f. Det er utført endringer/modifiseringer på produktet eller deler som ikke er i samsvar med produsentens spesifikasjoner.
  - g. Det er utført reparasjoner før Sunrise Medicals kundeservice har blitt informert om dette.
6. Denne garantien er gjenstand for lover og/eller avtaler gjennom f.eks. egne kontrakter i det landet hvor produktet ble kjøpt fra Sunrise Medical\*

\* Betyr forhandleren/leverandøren som Sunrise Medical-produktet ble kjøpt fra.

#### **Tilleggsinformasjon kun for australske brukere:**

- i. Varer som leveres av Sunrise Medical Pty i Australia kommer med en garanti fra Sunrise Medical som ikke kan utelukkes i henhold til australsk forbrukerlov.
- ii. Ved alvorlige feil har du krav på utskiftning eller refusjon, samt kompensasjon for forutsigbart tap og skade.
- iii. Du har også krav på å få produktene reparert eller skiftet ut dersom de ikke overholder en godkjent standard og feilen ikke utgjør en alvorlig feil.
- iv. Fordelene med denne garantien er i tillegg til dine andre rettigheter og rettsmidler i loven for varer som garantien gjelder for.

## 7.0 Transport

Dusj- og toalettstolen kan ikke brukes som et sete i en bil.

Rullestolen må sikres ved bruk av festestropper når den skal fraktes i kjøretøy uten bruker sittende i rullestolen.

Produktet kan demonteres i mindre deler til transportformål. Se avsnittet om montering på side 6-7.

### VIKTIG!

#### Fare for produktskade

- Transporter produktet på et tørt område.
- Ikke utsett produktet for direkte sollys.

## 8.0 Levering

Den nye dusj- og toalettstolen leveres i en pappeske. For å unngå skade under transport er løse deler, eller deler som skal monteres på enheten, pakket separat i esken.

### Pakke opp:

Kontroller esken for utvendige skader som kan ha oppstått under transport.

Fjern all emballasje.

Ta stolen forsiktig ut av esken og kontroller at den er komplett.

Kontroller alle deler for overflateskader, riper, sprekker, bulker, skjevheter og andre feil.

**MERK:** Informer oss umiddelbart dersom du oppdager noen form for skade eller manglende deler.

Esken inneholder:

- (A) Ramme (høyre og venstre)
- (B) Ryggstøtte med to stjerneknøtter
- (C) To svinghjul foran på stolen (med festeordninger)
- (D) To drivhjul eller (E) to svinghjul bak på stolen
- (F) Benstøtte
- (G) Festestang med to stjerneknøtter
- (H) Sete og seteinnlegg
- (I) Toalettbøtte

**MERK:** Se avsnittet om monteringsinstruksjoner på side 6-7 i brukerveiledningen.

### Advarsel:

Monteringen skal alltid utføres av en erfaren person/ autorisert forhandler

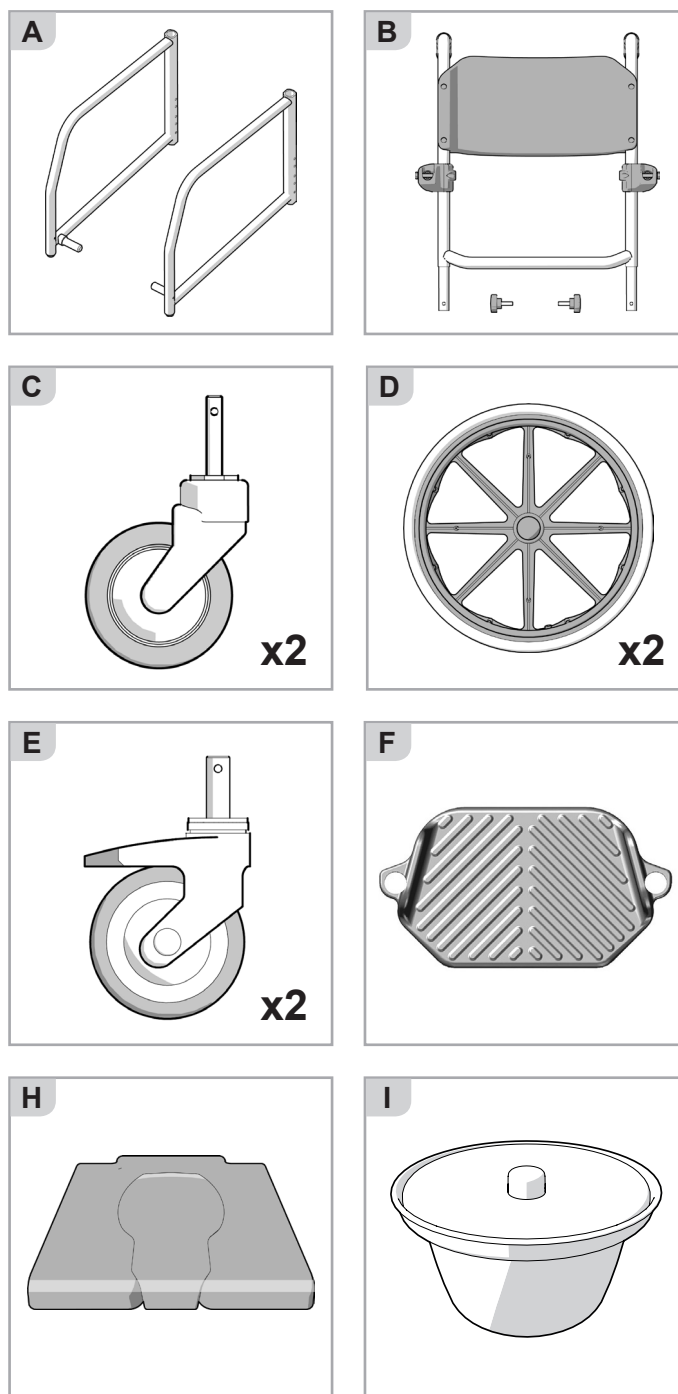

## 9.0 Håndtering

### Sette deg i rullestolen på egenhånd

- Skyv rullestolen mot en vegg eller et solid møbel.
- Koble inn bremsene;
- Brukeren kan sette seg i rullestolen;
- Senk fotplaten og plasser føttene på den (Fig. 9.1).

### Gå ut av rullestolen på egenhånd

- Koble inn bremsene;
- Vipp opp fotplaten
- Hold én hånd på hjulet eller armlenet og len deg litt forover, slik at kroppsvekten din forflyttes til setets forkant. Plasser begge bena støtt på bakken, flytt det ene benet lengst mulig bakover, og skyv deg til oppreist stilling (Fig. 9.2).

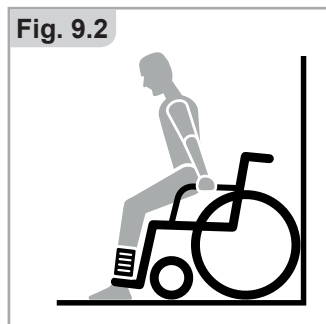
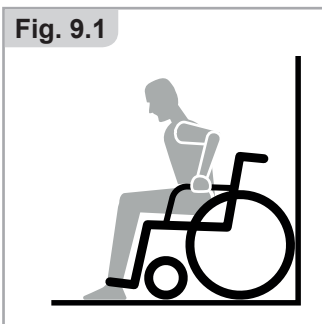

### **⚠ ADVARSEL!**

Fare for fall - Du må aldri støtte deg til seteinnlegget når du stiger inn eller ut av rullestolen.

## 10.0 Bremses

### Bremses

Rullestolen er utstyrt med to bremses. De presses direkte mot hjulene. For å koble inn bremsene, skyv begge bremsespakene forover til de stopper. For å koble ut bremsene, trekk spakene tilbake til sine opprinnelige stillinger.

### **⚠ ADVARSEL!**

Bremsekraften vil reduseres dersom:

- Feil montering og justering av bremsene.
- Mønsteret på dekkene er slitt
- Hjulene er våte
- Bremsene er feiljustert.
- Bruk på glatte overflater

Bremsene er ikke konstruert til å senke farten på stolen når den er i bevegelse.

Bremsene skal derfor aldri brukes til å bremse en rullestol som er i bevegelse.

Bruk alltid drivringene for å bremse ned farten på stolen.

Pass på at avstanden mellom hjulene og bremsene er i samsvar med de fastsatte spesifikasjonene. For å stille inn den korrekte avstanden, løsne på skruen. Stram deretter skruen på nytt.

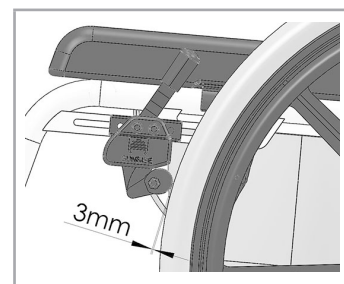

## 11.0 Fotplate

Delphin-stolen kan gjøres betraktelig kortere ved å vippe fotplaten inn mot rammen. I tillegg vil det gjøre det lettere å gå inn og ut av stolen.

-> For å vippe inn fotplaten, ta tak i røret og trekk det oppover (Fig. 11.1).

### Lengde for leggene

Ved å skru opp klemmeskruen (1) (Fig. 11.2), kan du justere lengden for leggene. Skru opp klemmeskruen og juster fotplaten til ønsket stilling.

Stram til klemmeskruen på nytt (3 Nm).

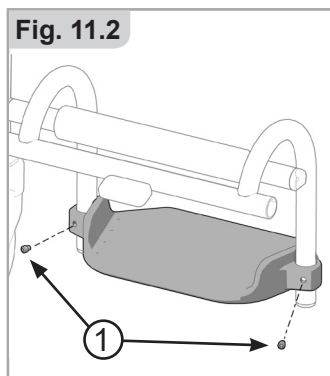
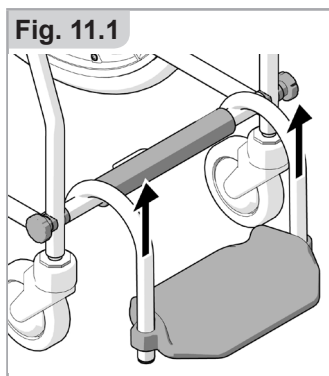

### ⚠ ADVARSEL!

Ikke stå på fotplatene når du forflytter deg. Vognen kan vippe forover hvis du står på fotplatene. Stå alltid støtt når du løfter barnet inn eller ut av vognen.

Benstøttene skal ikke brukes til å løfte eller bære rullestolen når noen sitter i den.

Det skal alltid være en avstand på minst 25 mm mellom gulvet og fotplatene.

## 12.0 Armlener

Armlenet kan vippes opp og bakover dersom du trenger mer plass under kroppsvask, eller ved forflytting til og fra en rullestol.

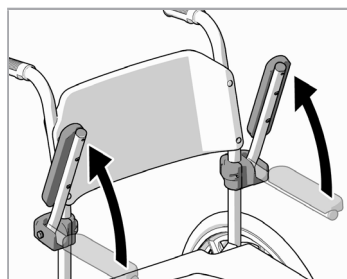

### ⚠ ADVARSEL!

Klemfare for fingre - ikke berør mottakeren på armlenet når armlenet vippes opp eller ned.

## 13.0 Sete

Setet kan demonteres f.eks. for rengjøring. For å gjøre dette, ta tak foran og bak på setet, og trekk det opp. Setet settes tilbake på plass ved å trykke det ned på rammen til alle de seks klipsene klikker på plass.

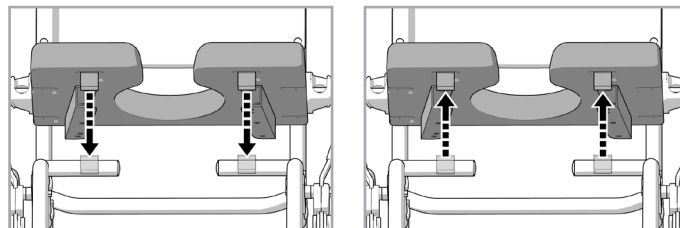

### Advarsel!

Kontroller alltid at setet er riktig festet til rammen og at alle klipsene er klikket helt på plass.

### ⚠ ADVARSEL

Klemfare for fingre - ikke hold fingrene under setet når det trykkes ned.

### Fjerne innleggsputen

Innleggsputen må fjernes før toalettet brukes. For å gjøre dette, trekk innleggsputen opp. For å sette den tilbake på plass, legg den tilbake over åpningen.

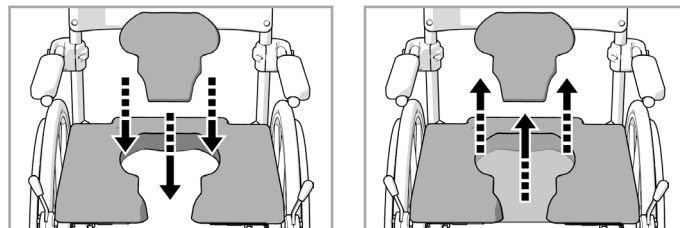

## 14.0 Toalettbøtte

DELPHIN-stolen kan utstyres med en toalettbøtte når den skal brukes som en toalettstol.

- Skyv plastbøtten inn bakfra på U-skinne som er montert under setet til dette formålet.
- Kontroller at bøtten er riktig festet til U-skinne.

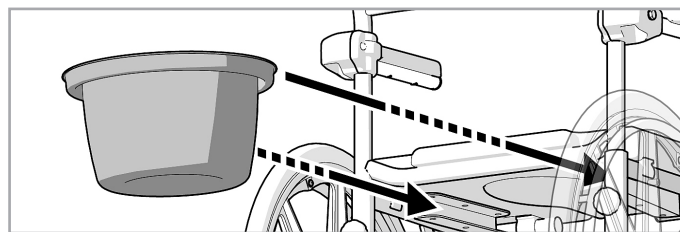

### Advarsel:

Toalettbøtten må rengjøres og desinfiseres etter hver bruk.



## 15.0 Drivhjul

### 24" drivhjul

De to drivhjulene på 24 tommer er utstyrt med hurtigkoblinger.

### Hurtigkoblinger på drivhjul

Ved å ta av drivhjulene vil rullestolen gjøres mest mulig kompakt.

Hjulene kan derfor tas av og på uten bruk av verktøy.

For å ta av et hjul, trykk ganske enkelt på den hurtigutløsende knappen på akselen (1), og trekk hjulet av.

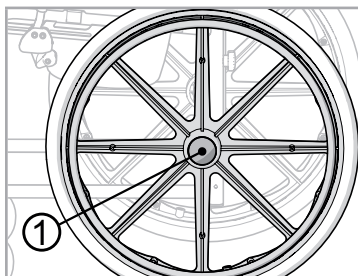

### **!** ADVARSEL!

Hold hurtigkoblingen på akselen nede når akselen settes inn i rammen for å montere drivhjulene. Slipp opp knappen for å låse hjulene på plass. Hurtigkoblingen vil kneppe på plass.

Drivhjulene må aldri demonteres når noen sitter i stolen.

### Låsbare svinghjul

De låsbare svinghjulene kan styres og bremses, og tar over funksjonen for drivhjulene når de demonteres. De gjør det mulig å skyve stolen gjennom smale døråpninger (f.eks. inn på et bad eller et toalett), i tillegg til å gjøre det enklere for brukeren å styre stolen sideveis.

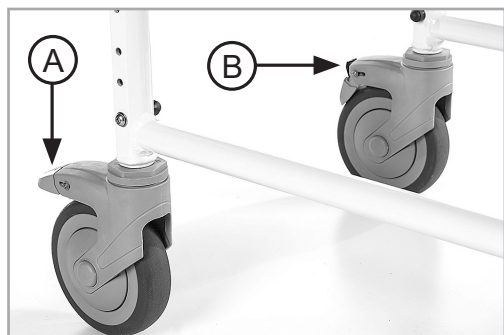

#### Låse:

Trykk den røde spaken (A) lengst mulig ned ved bruk av foten, for å låse svinghjulet.

#### Låse opp:

Trykk på den svarte utløser-spaken (B) med foten, for å låse opp svinghjulet.

#### Advarsel:

Når svinghjulene festes, pass alltid på at de låsbare svinghjulene er snudd bakover, slik at de gir tilstrekkelig stabilitet mot velting.

## 16.0 Tippetingsringer

Tippetingsringer gir økt sikkerhet for uerfarne brukere mens de lærer å bruke stolen. Tippetingsringene forhindrer at rullestolen tipper bakover. Tippetingsringen kan svinges ned ved å skyve eller dreie den forover. Det skal være en avstand på mellom 30-50 mm til gulvet.

For å kjøre opp eller ned et trinn (f. eks. en fortauskant), må tippetingsringene svinges forover slik at de ikke berører bakken.

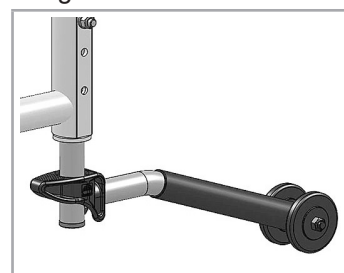

### **!** ADVARSEL!

Hvis tippetingsringene ikke er montert på riktig måte, vil det øke faren for at rullestolen tipper bakover. Tippetingsringer forhindrer at stolen vipper bakover.

Merk: Tippetingsringen er spesielt nyttig for uerfarne brukere fordi den gir økt stabilitet.

## 17.0 Vipperør

Vipperør brukes når noen skal vippe rullestolen over hindringer i veien. Trå ganske enkelt på røret for å skyve stolen, for eksempel over et trinn.

Skyv røret du trår på inn i det bakre rammerøret, og fest den med en M6-skrue og en selv-låsende mutter.

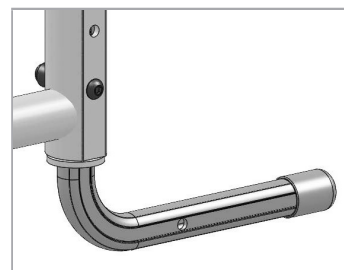

## 18.0 Sikkerhetsstang

Sikkerhetsstangen kan vippes opp ved inn- og utstigning i stolen.

Før sikkerhetsstangen monteres, må du fjerne endeproppene på armlenrøret. Skyv deretter innleggsrørene (1) inn i armlenrøret, og lås dem på plass.

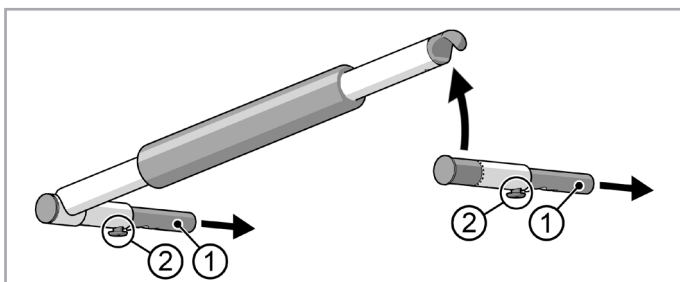

For å fjerne festestangen, trykk på (2) og trekk den ut foran på stolen.

### ⚠ ADVARSEL!

Kontroller alltid at sikkerhetsstangen er forsvarlig låst for å unngå personskader.

## 19.0 Transporthjul

Transporthjul skal brukes når rullestolen er for bred med standard bakhjul. Når bakhjulene er tatt av ved bruk av hurtigkoblingene, kan transporthjulene brukes umiddelbart slik at du kan fortsette å kjøre rullestolen.

Transporthjulene er montert slik at de er ca. 30 mm over bakken når de ikke er i bruk. De er på denne måten ikke i veien når rullestolen kjøres, transporteres eller vippes over hindringer.

Skyv transporthjulet inn i ryggørret, og fest det med en M6-skrue og en selvlåsende mutter.

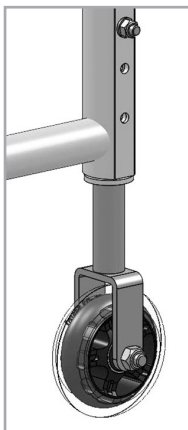

### ⚠ ADVARSEL!

Rullestolen har ingen bremses når bakhjulene er tatt av!

## 20.0 Krykkeholder

Med dette utstyret kan krykker festes direkte til rullestolen. Holderen er utstyrt med en borrelåshempe som brukes til å holde fast krykker eller andre hjelpemidler.

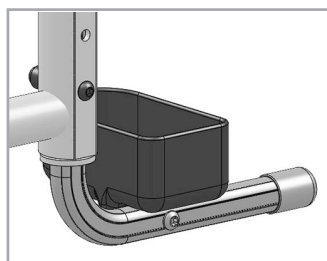

### ⚠ ADVARSEL!

Krykker eller andre hjelpemidler må aldri bruke/fjernes når rullestolen er i bevegelse.

## 21.0 Merking

Merkingen er enten plassert på rammekrysset eller på det tverrgående rammerøret, samt på en merkelapp i brukerveiledningen. Merket viser den nøyaktige modellbetegnelsen samt annen teknisk informasjon. Vennligst oppgi følgende informasjon når du bestiller reservedeler eller bruker garantien:

- Serienummer
- Bestillingsnummer
- Måned/År.

# PRØVE

	SUNRISE MEDICAL	Sunrise Medical GmbH Kahlbachring 2-4 69254 Malsch	2019-02-08
Toilettenstuhl		S.N. 203190617648950	
30000000		Delphin	
max. 10°	480 mm	420 mm	Max 130 kg

### Delphin

XXXXX-XXX

Produktnavn/Art.nummer



max. XX°

Maksimal trygg helling er avhengig av innstillingen for rullestolen, samt brukerens kroppsholdning og funksjonsnivå.



XXX mm

Setebredde.



XXX mm

Dybde (maks).



Max XX kg

Brukervekt (maks).



CE-merking



Brukerveiledning.



Kollisjonstestet



Ikke kollisjonstestet



XXXX-XX-XX

Produksjonsdato.



Serienummer.



Dette symbolet indikerer et medisinsk utstyr

## 22.0 Vedlikehold og stell

Tørk av rullestolen dersom den er våt etter bruk.

Smør hurtigkoblingene med litt symaskinolje ca. hver åttende uke. Vi anbefaler at rullestolen kontrolleres hver 6. måned av et autorisert serviceverksted, avhengig av hvor ofte og hva rullestolen brukes til.

Hvis rullestolen skal oppbevares over lengre tid, trenger du ikke gjøre noe mer. Sørg for at rullestolen oppbevares i romtemperatur på et tørt sted utenfor direkte sollys. Rullestolen bør kontrolleres av en autorisert tekniker før den brukes på nytt.

Når	Hva	Kommentar
Før bruk	Kontroller bremsefunksjonen	
	Kontroller at ingen deler er skadde	Ikke bruk stolen hvis det er tegn til synlige skader på den. Ta da kontakt med forhandleren din
	Kontroller at setet er riktig montert	
	Kontroller at ryggen er riktig montert	
	Kontroller at alle stjerneknottene er strammet	
	Kontroller at hurtigkoblingen er riktig låst	
Hver 8. uke (avhengig av bruk)	Smør hurtigkoblingene med noen dråper olje	
	Kontroller at alle skruer er forsvarlig strammet	
Etter bruk i saltvann eller klorvann	Vask stolen med vanlig springvann og tørk den etterpå	

### **ADVARSEL!**

Sjøvann/saltvann/klorvann kan skade lagrene i hjulene på stolen. Rengjør stolen godt, f.eks. med vanlig springvann, når den har vært i kontakt med salt.

### **Rengjøring og desinfisering:**

Silikonfrie, vannbaserte rengjørings- og pleieprodukter skal brukes til rengjøring og vedlikehold.

Følg fremgangsmåten til produsenten. Rengjør trekket med varmt vann og oppvaskmiddel. Flekker kan fjernes med en svamp eller myk børste. Fjern kraftige flekker ved bruk av et mildt rengjøringsmiddel. Tørk over med rent vann, og la det lufttørke.

For desinfisering, spray overflatene med et desinfeksjonsmiddel etter rengjøring. Til denne oppgaven må det brukes et middel som er oppført på DGHM-listen, f.eks. Antifect Liquid (Schülke & Mayr), et alkoholbasert desinfeksjonsmiddel for medisinske produkter og utstyr, som gir rask effekt.

Følg instruksjonene for desinfeksjonsmiddelet du bruker.

### **ADVARSEL!**

- Ikke bruk høytrykkspyler i dusjen eller på toalettstolen!
- Bruk kun rengjøringsmidler med en pH-verdi på minst 6 (nøytrale rengjøringsmidler).
- Ikke bruk kraftige rengjøringsmidler, f.eks. løsemidler, skurebørster, o.l.

**Hygiene ved gjenbruk av rullestolen:**

Rullestolen må rengjøres grundig før den skal brukes av andre. Alle overflater som brukeren kan komme i kontakt med må vaskes og behandles med et desinfeksjonsmiddel.

Det skal brukes et middel som er oppført på DGHM-listen, f.eks. Antifect Liquid (Schülke & Mayr), et alkoholbasert desinfeksjonsmiddel for medisinske produkter som gir rask effekt.

Følg produsentens instruksjoner nøye ved bruk av desinfeksjonsmiddelet.

**Oppbevaring**

Slik unngår du å skade produktet:

- Oppbevar produktet på et tørt område.
- Ikke oppbevar produktet i nærheten av varmekilder.
- Ikke utsett produktet for direkte sollys.

Se også instruksjoner for oppbevaring og transport i kapittel 25.

**23.0 Feilsøking****Rullestolen trekker til den ene siden**

- Kontroller at hjulene kan svinge lett (hjulaggre, aksler)
- Kontroller at begge svinghjulene er i god kontakt med bakken

**Svinghjulene vakler**

- Kontroller at alle bolter er festet som de skal; stram til om nødvendig (se avsnittet om Tiltrekkingsmoment)
- Kontroller at begge svinghjulene er i god kontakt med bakken

**Rullestolen knirker og skrangler**

- Kontroller at alle bolter er festet som de skal; stram til om nødvendig (se avsnittet om Tiltrekkingsmoment)
- Smør de bevegelige delene med en liten mengde smøremiddel

**Rullestolen vakler**

- Kontroller at drivhjulene er riktig justert
- Kontroller at alle stjerneknottet er riktig strammet
- Kontroller at setet og ryggen er riktig plassert på stolen

**Parkeringsbremsen på drivhjulene kobles ikke inn**

- Parkeringsbremsen kan være feil justert -> Parkeringsbremsen må justeres av en kvalifisert tekniker.

**Svinghjulene er vanskelige eller umulige å svinge**

- Det kan være smuss mellom gaffelen og felgen  
->Rengjør svinghjulene grundig

**Vanskelig å flytte benstøttene opp**

- Det kan være smuss i styreskinnene -> Rengjør benstøttene og styreskinnene grundig

## 24.0 Deponere /resirkulere materialer

**MERK:** Hvis du har fått stolen gratis, kan det være at du kun låner den, ikke eier den. Hvis du ikke lenger har behov for rullestolen, skal du følge eventuelle instruksjoner du har mottatt om hvordan du skal levere den tilbake til organisasjonen (HMS) som lånte deg stolen.

Følgende informasjon beskriver materialene som er brukt i rullestolen i forbindelse med deponering og gjenvinning av stolen og dens emballasje.

Bestemte lokale deponerings- og gjenvinningsforskrifter kan gjelde der du bor, og disse skal tas i betraktning ved deponering/gjenvinning. (Dette kan inkludere rengjøring eller dekontaminering av rullestolen før den deponeres).

<b>Aluminium:</b>	sideramme, armlener, benstøtte, rygg
<b>Rustfritt stål:</b>	Festeanordninger, hurtigkobling, akseladapter
<b>Komposittmateriale:</b>	Håndtak, rørpropper, svinghjul, fotplater, armlenputer, sete, rygg, armlenmottaker, hjul, dekk
<b>Emballasje:</b>	Pappeske

Deponering eller gjenvinning skal gjøres via en lisensiert agent eller på en autorisert avfallsplass. Alternativt kan rullestolen leveres inn hos forhandleren for deponering.



## 25.0 Teknisk informasjon

### Teknisk informasjon

#### Total bredde:

Med standardhjul, inkludert drivringer: SB + 190 mm

#### Vekt i kg:

- Transport (uten hjul og sete) 9,9 kg
- Hjul (enhet) 2,7 kg

#### Maksimal brukervekt:

- Delphin med brukervekt opp til 130 kg

### TILLEGGSINFORMASJON

I henhold til EN12183: 2009 er alle oppførte deler (sete- og ryggtrekk, armpute, klesbeskytter) brannsikre i henhold til EN1021-2.

### ADVARSEL!

En trygg, dynamisk bakke vil være avhengig av stolens innstillinger, brukerens evner samt måten rullestolen kjøres på. Fordi brukerens evner og kjøremåte ikke kan fastsettes på forhånd, kan vi ikke oppgi hva som utgjør en maksimalt trygg bakke. Brukeren må derfor fastsette dette selv med hjelp fra en ledsager for å forhindre at stolen velter.

Vi anbefaler på det sterkeste at uerfarne rullestolbrukere benytter tippesikringer på stolen.

Rullestolen overholder følgende standarder:

- a) Krav og testmetoder for holdbarhet (ISO 7176-8)
- b) Krav til antenningsmotstand i henhold til ISO 7176-16 (EN 1021-1)

### Driftsforhold

Omgivelsestemperatur 10 - 65 °C

Relativ fuktighet 15 - 93 %, ikke kondensering

Atmosfæretrykk 795 - 1060 hPa

### Instruksjoner for oppbevaring og transport

Omgivelsestemperatur 0 - 65 °C

Relativ fuktighet 30 - 75 %, ikke kondensering

Atmosfæretrykk 795 - 1060 hPa

## Tilspændingsmomenter

Medmindre andet tilrådes, er tilspændingsmomentet for M6-skruer 7 Nm.

### VIGTIGT!

Selvlåsende møtrikker anvendes til adskillige forbindelser. Hvis disse løsnes, skal de altid tilspændes igen.

## Indholdsfortegnelse







Monteringsvejledning .....	6
1.0 Forklaringer .....	78
2.0 Forord .....	79
3.0 Anvendelse .....	80
4.0 Anvendelsesområde .....	80
5.0 Generelle bemærkninger angående sikkerhed og kørselsbegrænsninger .....	81
6.0 Garanti .....	83
7.0 Transportmuligheder .....	84
8.0 Levering .....	84
9.0 Håndtering .....	85
10.0 Bremseser .....	85
11.0 Fodplade .....	86
12.0 Armlæn .....	86
13.0 Sæde .....	86
14.0 Toiletpand .....	86
15.0 Baghjul .....	87
16.0 Tipsikringer .....	87
17.0 Vippepedaler .....	87
18.0 Sikkerhedsbarre .....	88
19.0 Transithjul .....	88
20.0 Stokkeholder .....	88
21.0 Navnemærkat .....	88
22.0 Vedligeholdelse og rengøring .....	89
23.0 Fejlsøgning .....	90
24.0 Bortskaffelse/Genbrug af materialer .....	91
25.0 Tekniske specifikationer .....	91

### BEMÆRK!

De kørestole, der er vist og beskrevet i denne brugervejledning, er muligvis ikke nøjagtig magen til din egen model. Alle instruktionerne er dog helt relevante, uanset de forskellige detaljer.

Producenten forbeholder sig ret til at ændre enhver form for vægtangivelser, mål eller andre tekniske data indeholdt i denne vejledning uden forudgående varsel. Alle tal, mål og kapaciteter vist i denne vejledning er omtrentlige og udgør altså ikke tekniske specifikationer.

## 1.0 Forklaringer

Tekst	Forklaring
 <b>RISIKO!</b>	Gør brugeren opmærksom på mulig risiko for alvorlig personskade eller livsfare, hvis det viste råd ikke overholdes
 <b>ADVARSEL!</b>	Gør brugeren opmærksom på mulig risiko for personskade, hvis det viste råd ikke overholdes
 <b>VIGTIGT!</b>	Gør brugeren opmærksom på mulig risiko for beskadigelse af udstyret, hvis det viste råd ikke overholdes
 <b>BEMÆRK:</b>	Generelle råd eller oplysninger om bedste fremgangsmåde
	Henviser til yderligere dokumentationsmateriale
	Passer ikke

### BEMÆRK:

Skriv adresse og telefonnummer på din lokale servicerepræsentant i det blanke felt.

I tilfælde af funktionssvigt bør du kontakte din lokale servicerepræsentant og forsøge at give dem alle de relevante oplysninger om problemet, så de hurtigst muligt kan hjælpe dig.

Sunrise Medical ApS underskrift og stempel

## 2.0 Forord

Kære kunde,

Det glæder os meget, at du har valgt et førsteklases produkt fra SUNRISE MEDICAL.

I denne brugervejledning kan du finde mange gode råd og idéer, som vil gøre din kørestol til en velkendt og pålidelig partner i dagligdagen.

Hos Sunrise Medical lægger vi stor vægt på at have et godt forhold til vores kunder. Derfor vil vi gerne holde dig informeret om nye og aktuelle produkter. At være i nær kontakt med vores kunder betyder, at vi tilbyder en hurtig og fleksibel service i tæt samarbejde med kunderne. Hvis du har brug for reservedele eller tilbehør til din kørestol, eller hvis du blot har et spørgsmål, står vi klar til at rådgive dig.

Vi ser naturligvis helst, at du er tilfreds med vores produkter og services. Hos Sunrise Medical arbejder vi konstant på at forbedre vores produkter. Der kan derfor forekomme ændringer i udvalget af produkter, hvad angår udformning, teknologi og udstyr. Som følge heraf kan der ikke rejses erstatningskrav på baggrund af oplysninger eller illustrationer i denne brugervejledning.

SUNRISE MEDICALs kvalitetsstyringssystem er godkendt i henhold til EN ISO 9001, ISO 13485 og ISO 14001.

Som producent af disse letvægtskørestole erklærer SUNRISE MEDICAL hermed, at de overholder bestemmelserne i forordningen for medicinsk udstyr (2017/745).

Brugeren og/eller patienten skal være opmærksom på, at en eventuel alvorlig hændelse, der opstår i relation til enheden, skal indberettes til producenten og den kompetente myndighed i det land, hvor brugeren og/eller patienten bor.

### **B4Me særlige indretninger**

Sunrise Medical anbefaler på det kraftigste, at brugeren læser og forstår alle oplysninger, der leveres sammen med B4Me produktet, før produktet anvendes første gang. Dette skal gøres for at sikre, at B4Me produktet fungerer efter producentens hensigt.

Sunrise Medical anbefaler ligeledes, at oplysningerne om produktet ikke bortskaffes, når de er blevet læst, men opbevares til fremtidig brug.

### **Kombinationer med medicinsk udstyr**

Dette medicinske udstyr kan muligvis kombineres med andet medicinsk udstyr eller et andet produkt. Information om hvilke kombinationer, der er mulige, kan findes på Sunrisemedical.dk. Alle de angivne kombinationer er blevet valideret, så de opfylder kravene til generel sikkerhed og ydeevne, punkt 14.1 i Forordning om medicinsk udstyr 2017/745.

Vejledning om kombination, så som montering, kan findes på Sunrisemedical.dk.

Hvis du har spørgsmål vedrørende brugen af din kørestol, vedligeholdelse eller sikkerhed, bedes du kontakte din lokale SUNRISE MEDICAL-forhandler.

Hvis du har spørgsmål om produktsikkerheden og produkttilbagekaldelser, bedes du kontakte Sunrise Medical enten på skrift eller telefonisk. Du kan også finde oplysningerne på Sunrisemedical.dk

Sunrise Medical Aps  
Mårkærvej 5-9  
2630 Taastrup  
Denmark  
+45 70 22 43 49  
info@sunrisemedical.dk  
Sunrisemedical.dk



**DU MÅ IKKE BRUGE KØRESTOLEN, FØR DU HAR LÆST OG FORSTÅET DENNE VEJLEDNING.**

### 3.0 Anvendelse

Brusebads- og toilet kørestolen er designet eksklusivt som en hjælp til brusebadet eller badet, toiletbesøg eller til anvendelse ved personlige hygiejne eller til forflytning af patienten.

Brusebads- og toilet kørestolen er udelukkende beregnet til gangbesværede eller bevægelseshæmmede voksne til deres personlige brug indendørs i hjemmet, enten som selvkørende, eller når de bliver hjulpet af en tredje part (skubbet af en ledsager).

Brusebads- og toilet kørestolen kan anvendes over et standardtoilet eller uafhængigt med toiletspanden (tilbehør). Kørestolen kan anvendes som en badestol i en pool, hvis poolen ikke indeholder saltvand, og der er en ledsager til stede hele tiden.

Må ikke anvendes til noget andet formål.

**Den maksimale brugervægt (som omfatter brugeren og vægten af evt. tilbehør monteret på kørestolen) er angivet på den serienummermærkat, som findes på tværrøret, eller på støttestangen under sædet.**

Garantien gælder kun, såfremt produktet anvendes til de tilsigtede formål og under de forudsætninger, der angives i denne vejledning.

Kørestolens forventede levetid er fem år under forudsætning af, at den udelukkende bruges til det tilsigtede formål, som er beskrevet i dette dokument, og at alle vedligeholdelses- og servicekrav overholdes.

Der må IKKE anvendes eller monteres nogen form for tredjepartskomponenter på kørestolen, medmindre sådanne er officielt godkendt af Sunrise Medical.



#### ADVARSEL

##### Risiko for ulykke

Produktet må aldrig anvendes som en hjælp til at komme ind og ud af et badekar, til opstigning eller nedstigning, som en støtte eller til lignende formål.

Produktet må ikke anvendes på overflader, der ikke er faste (f.eks. på løst grus, i sand, mudder, sne, på is eller græs) eller ujævnt underlag.



#### RISIKO!

Der må ikke monteres noget uautoriseret elektronisk udstyr.

Der må ikke monteres elektriske eller mekanisk betjente hjælpemotorer, drev eller andre enheder, der ændrer kørestolens tilsigtede anvendelse eller struktur.

Alle kombinationer med andre medicinske enheder kræver direkte godkendelse fra Sunrise Medical.

### 4.0 Anvendelsesområde

Brusebads- og toilet kørestolen kan anvendes af personer, der ikke kan gå eller er bevægelseshæmmede på grund af:

- Lammelse
- Tab af lemmer (benamputering)
- Deformiteter/misdannelser i benene
- Ledkontraktion/ledskader
- Sygdomme som f.eks. hjerte- eller kredsløbsproblemer, manglende balanceevne eller kakeksi. Desuden er kørestolen egnet til ældre personer, som stadig har kræfter i overkroppen.

Inden der henvises til en bestemt kørestolsmodel, bør der tages hensyn til brugerens kropsstørrelse og vægt samt personens fysiske og psykiske helbred, alder, boligforhold og omgivelser.

#### Betjeningsforhold

Brusebads- og toilet kørestolen kan anvendes indendørs på institutioner eller i hjemmet i selvkørende eller ledsager-konfigurationer på faste og relativt jævne underlag.

Den er ikke egnet til permanent anvendelse i en saltholdig atmosfære såsom saltvandsbade. For at forhindre beskadigelse af brusebads- og toilet kørestolen skal den rengøres omhyggeligt med almindeligt, rindende vand efter en sådan anvendelse.

Anvendelsestemperatur: 10 - 65° C



## 5.0 Generelle bemærkninger angående sikkerhed og kørselsbegrænsninger

Brusebads- og toilet kørestolen er udviklet og konstrueret sådan, at den yder maksimal brugersikkerhed. Gældende internationale sikkerhedsstandarder er opfyldt. Ikke desto mindre kan brugere og ledsagere komme til skade ved forkert brug af kørestolen. Af sikkerhedsmæssige grunde skal nedenstående regler overholdes.

Uautoriserede eller ukorrekte tilpasninger eller justeringer øger risikoen for ulykker.

Vær forsigtig, når du anvender kørestolen første gang. Lær kørestolen at kende.

Følgende bør kontrolleres hver gang, inden kørestolen anvendes:

- Quick-release-aksler på baghjulene
- Dæk, dæktryk og bremses.

Inden der foretages justeringer af kørestolen, er det vigtigt at læse det pågældende afsnit i brugervejledningen.

Læn kroppen forover ved kørsel forlæns over et trin eller op ad en skråning. Kør mod skråningen i en lige vinkel (90°).

### RISIKO!

Den maksimale brugervægt på 130 kg, som gælder for brugeren samt eventuelle ting, der transporteres på kørestolen, må **ALDRIG** overskrides. Hvis den maksimale belastning overskrides, kan dette medføre skader på kørestolen samt risiko for, at du falder ud, at kørestolen vælter, eller at du mister kontrollen, hvorved du selv og andre kan udsættes for alvorlige personskader.

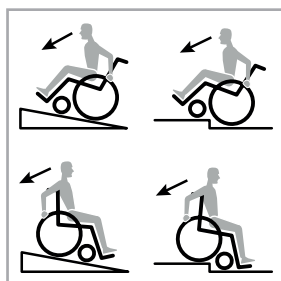

Undgå brug af fodpladerne ved ind- og udstigning af kørestolen. Disse skal slås op i forvejen. Sørg altid for, at kørestolen holder så tæt som muligt på det sted, hvor du har tænkt dig at sidde.

Sørg for altid at anvende kørestolen på forsvarlig vis.

F.eks. bør du altid undgå at køre ind mod eller over forhindringer (såsom trin og kantsten) uden at bremse imens, og du bør ikke køre hjulene hårdt ned i huller, mellemrum o.l.

Bremserne er ikke beregnet til at bremse en kørestol i bevægelse. De er kun monteret for at sikre, at kørestolen ikke pludselig begynder at køre af sig selv. Begge bremses skal altid anvendes.

Sørg for at læne overkroppen fremad ved kørsel op ad skråninger og trin.

Sørg for at læne overkroppen tilbage ved kørsel ned ad

skråninger og trin. Kør under ingen omstændigheder skråt (diagonalt) op eller ned ad en skråning.

Kørestolen må ikke anvendes på rulletrapper, da dette medfører risiko for alvorlige personskader, hvis kørestolen vælter.

Kørestolen må ikke anvendes på skråninger > 10°. Den maksimale hældningsgrad for sikker kørsel på skråninger er dynamisk, dvs. den afhænger af kørestolskonfigurationen, brugerens fysiske evner samt den måde, brugeren kører på. Eftersom brugerens fysiske evner og måde at køre på er forskellige fra person til person, kan den maksimale hældningsgrad for sikker kørsel ikke angives her. Denne hældningsgrad skal derfor fastslås af brugeren selv med hjælp fra en ledsager for at undgå, at kørestolen tipper på skråninger. Det anbefales på det kraftigste, at uerfarne brugere får monteret tipsikringer på kørestolen.

Grib ikke mellem egerne eller mellem baghjulet og bremsen, mens kørestolen er i bevægelse for at undgå skader på hænderne.

Sidelæns kørsel på en hældning eller skråning kan forøge risikoen for, at kørestolen tipper sidelæns.

Ved kørsel over trin skal kørestolen tippes bagover og skubbes, men aldrig bæres over. Generelt bør enhver form for tipsikringer, som er monteret på kørestolen, indstilles forud for forcering af trin o.l., så de ikke kan komme i kontakt med forhindringen. I modsat fald er der risiko for alvorlig skade, hvis kørestolen vælter.

## Ledsageren

Ledsageren skal gøres opmærksom på alle de mulige farlige situationer, der kan opstå, før vedkommende starter sit engagement.

Efter forceringen skal tipsikringerne indstilles, så de sidder i den rette position igen.

Sørg for, at ledsageren kun holder i kørestolen ved hjælp af de dele, der sidder forsvarligt fast (dvs. ikke fodstøtter eller armlæn).

Denne kørestol er ikke beregnet til at blive brugt i forbindelse med vægttræning og/eller brug af håndvægte. Brug kun udstyr, der er specielt designet til dette formål.

Brusebads- og toilet-kørestolen må kun køres over korte afstande. Helbredet kan påvirkes ved langvarig brug.

Kørestolen må hverken løftes eller bæres i rygrørene eller skubbehåndtagene.

Ved brug af kørestolslift, skal det sikres, at eventuelle påmonterede tipsikringer er placeret, så de ikke rager ud over platformen.

Tipsikringer monteres for at forhindre, at kørestolen utilsigtet tipper bagover.

De bør dog under ingen omstændigheder anvendes i stedet for transithjul eller ved transport af en passager i en kørestol, hvor baghjulene er afmonteret.

Når du rækker ud efter noget (hvad enten det befinder sig foran, ved siden af eller bagved kørestolen), skal du altid sørge for, at du ikke læner dig for langt ud, idet en eventuel ændring af tyngdepunktet medfører risiko for, at kørestolen tipper eller vælter. Hvis der hænges ekstra vægt (f.eks. en rygsæk el. lign.) på kørestolens ryglænsrør, kan dette påvirke kørestolens stabilitet bagtil. Den ekstra vægt kan få kørestolen til at tippe bagover med risiko for personskaade.

Justeringer af kørestolen, især justeringer af sikkerhedsrelaterede komponenter, skal foretages af en autoriseret forhandler. Dette gælder justering af bremses, tipsikringer og underbenslængde.

Der må ikke monteres noget uautoriseret elektronisk udstyr, elektrisk eller mekanisk betjente hjælpemotorer, håndgreb eller andre anordninger, som ændrer kørestolens tilsigtede formål eller struktur.

Alle kombinationer med andet medicinsk udstyr skal godkendes af Sunrise Medical.

Yderligere oplysninger og sikkerhedsanvisninger kan rekvireres hos din autoriserede forhandler.

Hvis brugerens ben er amputeret ved låret, skal der anvendes tipsikringer.

Hvis sædet, ryggen eller hjulene er beskadiget, skal de straks udskiftes.

Vær ekstra forsigtig i nærheden af åben ild, især glødende cigaretter. Sædet og ryggen er fremstillet af materialer, som kan antændes.

Hvis kørestolen udsættes for direkte sollys gennem længere tid, kan dens enkelte dele (f.eks. stel, benstøtter, bremses og sidestykker) blive meget varme (>41° C).

Sørg altid for, at quick-release-akslerne på baghjulene er indstillet korrekt og forsvarligt fastlåst. Hvis knappen på quick-release-akslen ikke er trykket ind, kan baghjulet ikke tages af.



### ADVARSEL!

Pas altid på ikke at få fingrene i klemme ved justering af kørestolen!



### ADVARSEL!

#### KVÆLNINGSFARE

Dette mobilitetshjælpemiddel bruger små dele, som under visse omstændigheder kan udgøre en kvælningsfare for små børn.

### **DENNE GARANTI INDSKRÆNKER IKKE DINE RETTIGHEDER I HENHOLD TIL KØBELOVEN.**

Sunrise Medical\* yder en garanti som anført i garantibetingelserne for kørestole til sine kunder, der dækker det følgende.

#### **Garantibetingelser:**

1. Hvis en del eller dele af kørestolen har brug for reparation eller udskiftning på grund af en produktions- og/eller materialefejl bliver den berørte del repareret eller udskiftet gratis inden for 24 måneder. For produktions- og/eller materialefejl på stellet eller krydsstellet, kan reparation eller erstatning ske op til fem år efter levering. Garantien dækker kun produktionsfejl.
2. For at håndhæve garantien bedes du kontakte leverandøren af din kørestol, – f.eks. en forhandler eller sundhedsudbyder, der er godkendt af Sunrise Medical, med de nøjagtige oplysninger om problemets beskaffenhed. Såfremt du anvender kørestolen udenfor din Sunrise Medical-servicerepræsentants område, skal reparationer og udskiftninger udføres af en anden part anvist af producenten. Kørestolen skal repareres af en Sunrise Medical autoriseret servicemedarbejder.
3. For dele, som er blevet repareret eller udskiftet inden for garantien, giver vi en garanti i overensstemmelse med disse garantivilkår for kørestolens resterende garantiperiode i henhold til punkt 1).
4. For originale reservedele, der er blevet monteret på kundens regning, er disse dækket af en garanti på 12 måneder (efter monteringen) i overensstemmelse med disse garantibetingelser.
5. Erstatningskrav fra denne garanti kan ikke forekomme for reparationer eller udskiftninger på hjælpemotoren på grund af følgende årsager:
  - a. Almindelig slitage, som omfatter batterier, armlænsputer, polstring, dæk, bremseklodser osv.
  - b. Hvis produktet overbelastes, kontroller venligst produktmærkaten vedrørende den maksimale brugervægt.
  - c. Produktet eller delen ikke er blevet vedligeholdt eller serviceret i henhold til producentens anbefalinger som angivet i brugervejledningen og/eller den tekniske vejledning.
  - d. Der er anvendt andet tilbehør end det, der er angivet som originalt tilbehør fra producentens side.
  - e. Hjælpemotoren eller delen er beskadiget som følge af misligholdelse, uheld eller uhensigtsmæssig brug.
  - f. Ændringer/modificeringer er blevet foretaget på hjælpemotoren eller dele, der afviger fra producentens specifikationer.
  - g. Hvis der er foretaget reparationer, inden kundeservice er blevet informeret om problemerne.
6. Denne garanti er omfattet af loven i det land, hvor produktet blev købt fra Sunrise Medical\*

\* Betyder den Sunrise Medical forhandler, hvorfra produktet blev købt.

#### **Ekstra bemærkninger kun til Australien:**

- i. Angående varer, der leveres af Sunrise medical Pty Ltd i Australien, er vores varer omfattet af en garanti fra Sunrise Medical, der ikke kan udvides i henhold til den australske forbrugerlovgivning.
- ii. Du er berettiget til at få produktet udskiftet eller få det refunderet i tilfælde af alvorlige mangler og til kompensering af eventuelle forventede tab eller skader.
- iii. Du er også berettiget til at få varerne repareret eller udskiftet, hvis varerne ikke er af acceptabel kvalitet, og fejlen ikke udgør en større fejl.
- iv. De fordele, som du opnår i denne garanti, skal tillægges dine andre rettigheder og retsmidler i henhold til lovgivningen i forbindelse med de produkter, som denne garanti omfatter.

## 7.0 Transportmuligheder

Brusebads- og toilet kørestolen må ikke anvendes som et passagersæde i en bil.

Når kørestolen transporteres uden bruger i en bil, skal den fastspændes.

Produktet kan skilles ad, så det kan transporteres i mindre dele. Se afsnittet Montering på side 6-7.

### VIGTIGT!

#### Risiko for beskadigelse af produktet

- Produktet skal opbevares tørt.
- Produktet må ikke udsættes for direkte sollys.

## 8.0 Levering

Din nye brusebads- og toilet kørestol leveres i en papkasse. For at undgå nogen form for beskadigelse under transporten, er løse dele eller dele, der skal monteres, pakket separat i papkassen.

### Udpakning:

Kontroller den afsendte papkasse for eksterne skader, der kan være forårsaget under transporten.

Fjern alt emballeringsmateriale.

Tag forsigtigt Delphin-stolen ud af kassen og kontroller, om leverancen er komplet.

Kontroller alle dele for overfladeskader, ridser, revner, buler, deformationer og andre fejl.

**BEMÆRK:** I tilfælde af skader eller manglende dele, skal Sunrise Medical straks informeres.

Leverancen består af:

- (A) Stel (venstre og højre)
- (B) Ryglæn med to stjernehåndtag
- (C) To frontsvinghjul (med fikseringsmateriale)
- (D) To baghjul eller (E) to bagsvinghjul
- (F) Fodstøtte
- (G) Forbindelsesstang med to stjernehåndtag
- (H) Sæde og sædeindlæg
- (I) Toiletpand

**BEMÆRK:** Se afsnittet om monteringsanvisninger på side 6-7 i manualen.

### Bemærk:

Monteringen skal altid foretages af en erfaren fagmand/autoriseret forhandler

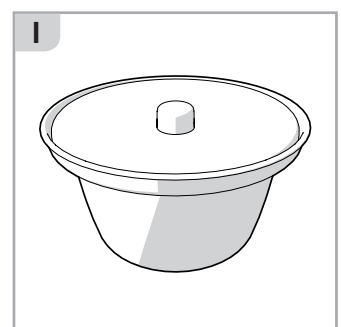
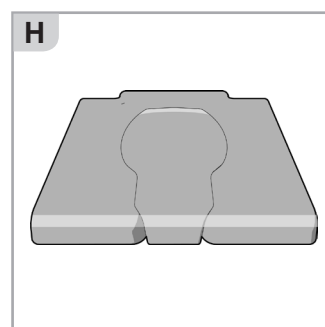
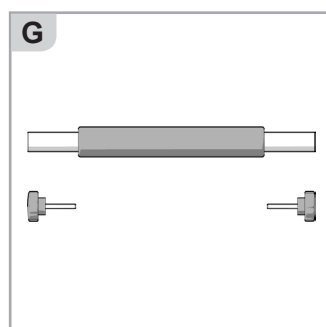
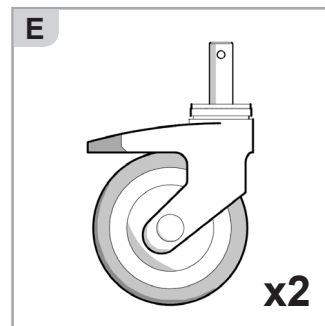
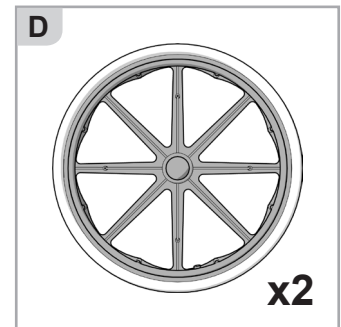
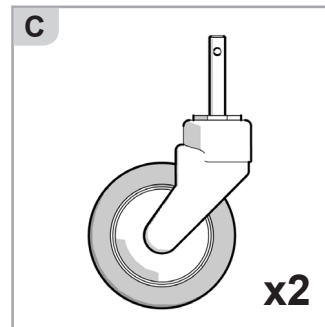
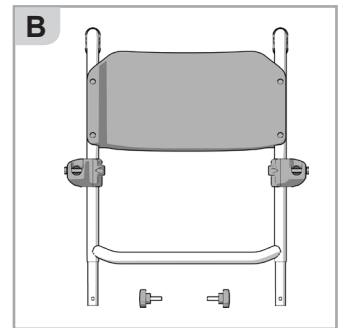
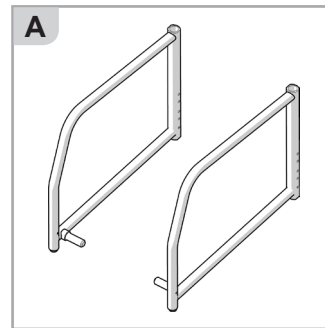

## 9.0 Håndtering

### Sådan sætter du dig i kørestolen uden hjælp

- Skub kørestolen hen mod en væg eller et tungt møbel.
- Slå bremsene til.
- Brugeren kan nu sætte sig ned i kørestolen;
- Slå fodpladen ned, og anbring fødderne på den (Fig. 9.1).

### Sådan rejser du dig fra kørestolen uden hjælp

- Slå bremsene til.
- Slå fodpladen op
- Med den ene hånd på hjulet eller armlænet skal du læne dig let forover for at flytte kropsvægten til den forreste sædekant. Skub dig så op, til du står oprejst med begge fødder fladt på gulvet og den ene fod bag den anden (Fig. 9.2).

Fig. 9.1

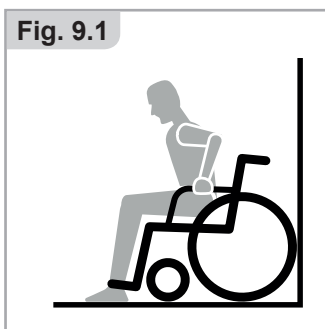
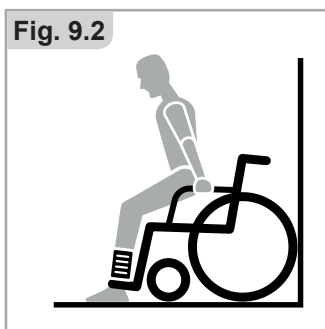

Fig. 9.2



### **!** ADVARSEL!

Risiko for at falde ned - Brug aldrig sædeindsatsen som støtte ved forflytning ind og ud af kørestolen.

## 10.0 Bremses

### Bremses

Din kørestol er udstyret med to bremses. De aktiveres med direkte kontakt til dækkene. Bremsesne aktiveres ved at skubbe begge bremsehåndtag fremad. Bremsesne frigøres ved at skubbe bremsehåndtagene tilbage til udgangspositionen.

### **!** ADVARSEL!

Følgende medfører nedsat bremsefunktion:

- Ukorrekt montering og justering af bremsesne.
- Slidte dæk
- Våde dæk
- Forkert indstilling af bremsesne.
- Anvendelse på glatte overflader

Bremsesne er ikke beregnet til at bremse en kørestol i bevægelse.

Bremsesne må derfor aldrig bruges til at bremse kørestolen, mens den er i bevægelse.

Brug altid drivringene til at bremse kørestolen.

Sørg for, at afstanden mellem bremsesne og dækkene overholder de angivne mål. Afstanden justeres ved at løsne skruen, hvorefter den passende afstand kan indstilles. Spænd derefter skruen til.

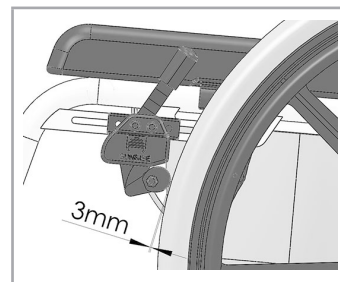

## 11.0 Fodplade

Delphin-kørestolen kan forkortes en del ved at slå fodpladen ind i stellet. Desuden gør det forflytning til/fra kørestolen nemmere

-> Slå fodpladen op ved at gribe fat i røret og trække det opad (Fig. 11.1).

### Underbenslængde

Underbenslængden kan justeres ved at løsne spændeskruen (1) (Fig. 11.2). Skru spændeskruen løs, og juster fodpladen til den ønskede position. Spænd spændeskruen igen (3 Nm).

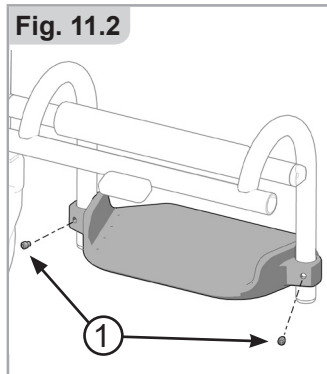
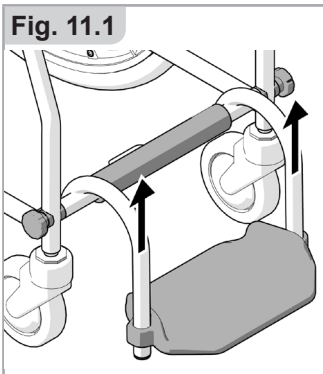

### ⚠ ADVARSEL!

Stå ikke på fodpladen under forflytning. Stolen kan tippe fremad, hvis man står på fodpladen. Placer altid fødderne fast på jorden ved forflytning ind eller ud af stolen.

Fodstøtterne er ikke designet til at blive brugt til at løfte eller bære kørestolen, hvis der sidder en person i den.

Der skal altid bevares et minimumsinterval på 25 mm fra jorden.

## 12.0 Armlæn

Armlænet kan slås op ved behov for mere bevægelsesfrihed ved vask eller forflytning til en anden kørestol.

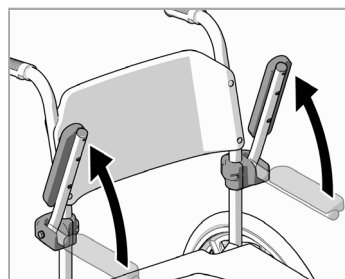

### ⚠ ADVARSEL!

Risiko for klemning af finger – rør ikke ved armlænsmodtageren, når du slår armlænet op eller ned.

## 13.0 Sæde

Sædet kan fjernes i forbindelse med rengøring og lignende. or at fjerne sædet, grib fat i sædet både for og bag, og træk det opad.

Sædet kan sættes fast igen ved at trykke det ned mod stellet, indtil alle seks clips er indkøbet.

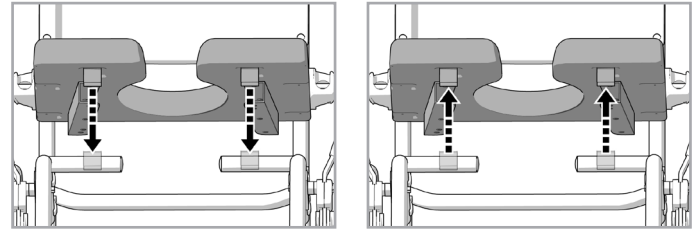

### Bemærk!

Sørg for, at sædet er fastgjort korrekt til stellet, og at alle clips sidder korrekt indkøbet.

### ⚠ ADVARSEL

Risiko for klemning af finger – Tag ikke fat under sædet, når det trykkes ned

### Sådan tages indlægspuden af

Før toilettet anvendes, skal indlægspuden fjernes. Gør dette ved at trække indlægspuden opad. Monter den igen ved blot at lægge den tilbage i åbningen.

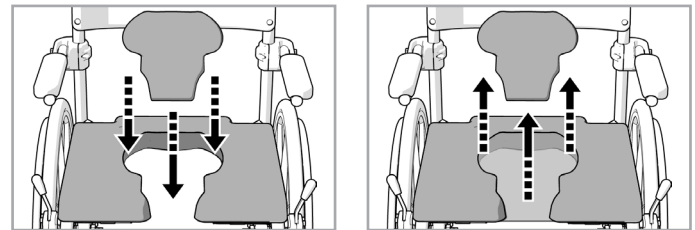

## 14.0 Toiletpand

DELPHIN-stolen kan monteres med en toiletpand, når den anvendes som en toilet kørestol.

- Skub plastikspanden bagfra ind på de dertil beregnede U-skiner under sædet.
- Sørg for, at spanden er låst fast på U-skinerne.

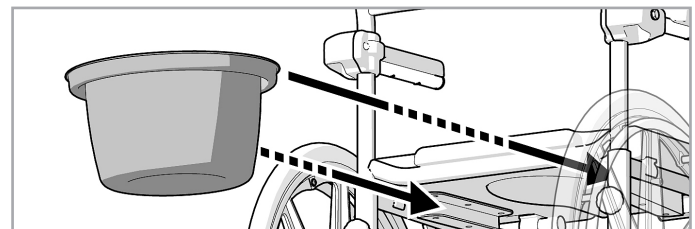

### Bemærk:

Efter anvendelse skal både toiletpand og sæde rengøres og desinficeres.

## 15.0 Baghjul

### 24" drivhjul

Drivhjulene på 24" er udstyret med quick-release-aksler

#### Baghjulenes quick-release-aksler

Når baghjulene tages af, bliver stolen så kompakt som muligt.

Hjulene kan derfor monteres eller afmonteres uden brug af værktøj.

Hjulene afmonteres ved at trykke på quick-release-knappen på akslen (1), så hjulet kan trækkes af.

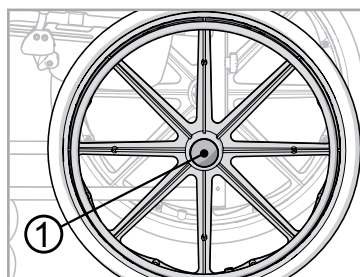

#### **!** VIGTIGT!

Quick-release-knappen på akslen skal holdes nede, mens akslen skubbes på plads i stellet for at montere baghjulene. Slip knappen for at låse hjulet på plads. Quick-release-knappen fastlåses igen i udgangspositionen.

Afmonter aldrig et baghjul med en person i kørestolen.

#### Låsbare svinghjul

De låsbare svinghjul kan styres og bremses, og de kan derfor erstatte denne funktion, når baghjulene fjernes. På den ene side gør de det muligt at skubbe kørestolen gennem smalle døråbninger (f.eks. på vej til badeværelset eller toilettet) og på den anden side gør de det nemmere for personen at manøvrere kørestolen sidelæns.

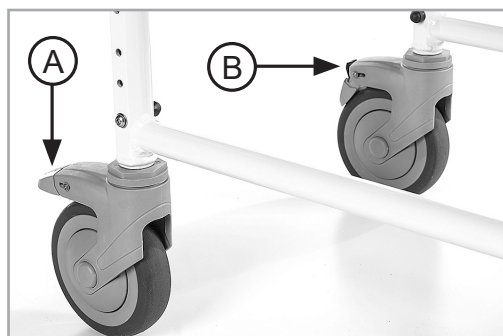

#### Låsning:

Tryk det røde greb (A) så langt ned som muligt med foden for at låse svinghjulet

#### Oplåsning:

Tryk det sorte udløserhåndtag (B) fremad med foden for at låse for at låse svinghjulet op.

#### Bemærk:

Når svinghjulene fastgøres, skal det sikres, at de låsbare svinghjul drejes bagud for at kunne give nok stabilitet til, at kørestolen ikke vælter.

## 16.0 Tipsikringer

Tipsikringerne giver yderligere sikkerhed for uerfarne brugere, når de stadig skal lære, hvordan kørestolen betjenes. Tipsikringer forhindrer kørestolen i at tippe bagud. Tipsikringen kan svinges nedad, når der trykkes på den, eller drejes fremad. Der bør være et mellemrum på 30 mm til 50 mm mellem tipsikringen og kørselsfladen. For at køre op eller ned af et trin (f.eks. en kantsten) skal tipsikringerne svinges fremad for at hindre dem i at berøre jorden.

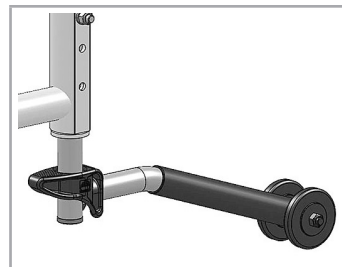

#### **!** ADVARSEL!

Hvis tipsikringen monteres forkert, forøges risikoen for at stolen vipper bagud. Tipsikringen beskytter kørestolen mod at vælte bagud.

Bemærk: Tipsikringen er særligt nyttigt til uerfarne kørestolsbrugere, da det giver dem en bedre sikkerhedsfølelse.

## 17.0 Vippepedaler

Vippepedalen bruges af ledsagere til at skubbe en kørestol over en forhindring. Træd ganske enkelt på pedalen for at skubbe kørestolen over f.eks. et trin.

Skub vippepedalen ind i bageste stelrør, og fastgør den med M6-skruen og en selvslående møtrik.

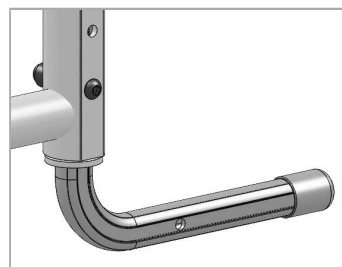

## 18.0 Sikkerhedsbarre

Sikkerhedsbarren kan vippes op, når brugeren skal ind og ud af kørestolen.

Monter sikkerhedsbarren ved først at fjerne endepropperne på armlænsrøret. Skub derefter indsatsrørene (1) ind i armlænsrøret, og lås dem.

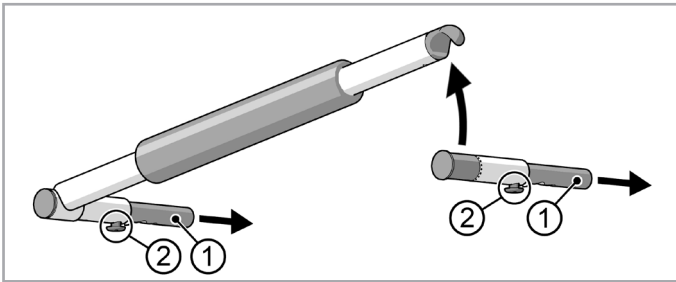

Fjern sikkerhedsbarren ved at trykke på (2) og trække den ud forfra.

### ⚠ ADVARSEL!

Sørg altid for, at sikkerhedsbarren låser korrekt fast for at undgå personskader.

## 19.0 Transithjul

Transithjul bør anvendes i de tilfælde, hvor kørestolen er for bred, når baghjulene er monteret (f.eks. ombord på fly, busser osv.). Så snart baghjulene er afmonteret ved hjælp af quick-release-akslerne, kan transithjulene bruges til fortsat kørsel.

Transithjulene er monteret, så de sidder ca. 30 mm over kørselsfladen, når de ikke er i brug. Derved er de ikke i vejen under kørslen, ved transport eller når kørestolen tippes for at køre over en forhindring.

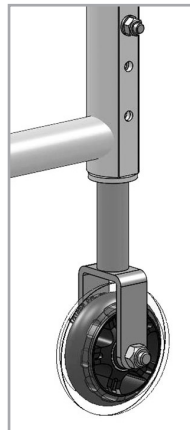

Skub transithjulet ind i bageste stelrør, og fastgør det med M6-skruen og en selvåbende møtrik.

### ⚠ VIGTIGT!

Uden baghjul har kørestolen ingen bremses.

## 20.0 Stokkeholder

Ved hjælp af denne holder kan stokke, krykker o.l. transporteres direkte på kørestolen. Holderen er forsynet med en velcrostrop til fastgørelse af krykker eller andre hjælpemidler.

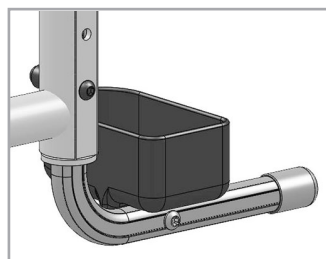

### ⚠ VIGTIGT!

Der må ikke gøres forsøg på at bruge/fjerne stokke eller andre hjælpemidler under bevægelse.

## 21.0 Navnemærkat

Navnemærkatet sidder enten på tværstiveren eller det tværgående stelrør samt på en etiket i brugervejledningen. Mærkepladen angiver den nøjagtige modelbetegnelse såvel som andre tekniske specifikationer. Ved bestilling af reservedele eller ved reklamation bedes du oplyse følgende:

- Serienummer
- Bestillingsnummer
- Måned/År.

# PRØVE

	SUNRISE MEDICAL	Sunrise Medical GmbH Kahlbachring 2-4 69254 Malsch	2019-02-08
Toilettenstuhl		S.N. 203190617648950	
30000000		Delphin	
max. 10°	480 mm	420 mm	Max 130 kg

### Delphin

XXXXX-XXX

Produktnavn/SKU-nummer.



max. XX°

Maksimal sikker hældning med tipsikringer monteret, afhænger af kørestolens indstilling, holdning og brugerens fysiske evner.



XXX mm

Sædebredde.



XXX mm

Dybde (maksimal).



Max XX kg

Maksimal belastning.



CE-mærkat



Brugervejledning.



Crashtestet



Ikke crashtestet



XXXX-XX-XX

Fremstillingsdato.



Serienummer.



Dette symbol betyder medicinsk udstyr



## 22.0 Vedligeholdelse og rengøring

Tør kørestolen efter brug, hvis den er blevet våd.

Smør quick-release-akslerne med lidt symaskineolie ca. hver 8. uge. Afhængig af, hvor ofte og hvordan kørestolen anvendes, anbefales det, at den sendes til eftersyn hos en autoriseret forhandler hver 6. måned for at blive kontrolleret af uddannet personale.

Hvis kørestolen skal opbevares i en længere periode, skal der ikke foretages yderligere. Sørg for, at kørestolen opbevares ved stuetemperatur et tørt sted, der er beskyttet mod stærkt sollys. Før kørestolen tages i brug igen, skal den kontrolleres af en godkendt forhandler.

Hvornår	Hvad	Bemærkning
Før anvendelse	Kontroller bremsefunktion	
	Kontroller visuelt alle komponenter for eventuel beskadigelse	Hvis der er synlige skader må stolen ikke anvendes. Kontakt Sunrise Medical
	Kontroller, at sædet er monteret korrekt	
	Kontroller, at ryggen er monteret korrekt.	
	Kontroller, at alle skrue til stjernehandtag er spændt til	
	Kontroller korrekt låsning af quick-release-akslen	
Hver 8. uge (afhængig af brug)	Smør quick-release-akslen med nogle få dråber olie	
	Kontroller, at alle skrueforbindelserne er fastgjorte	
Efter anvendelse i saltvand eller klorholdigt vand	Vask stolen med almindeligt vand fra hanen, og tør den bagefter	

### VIGTIGT!

Havvand/saltvand/klorholdigt vand kan beskadige lejerne på for- og baghjulene. Rengør kørestolen grundigt efter udsættelse for ovennævnte f.eks. med almindeligt vand fra hanen.

#### **Rengøring og desinfektion:**

Der bør anvendes vandbaserede rengørings- og plejeprodukter uden silikone til rengøring og pleje.

Følg producentens brugsanvisning. Rengør betrækket med varmt vand og opvaskemiddel. Pletter kan fjernes med en svamp eller en blød børste. Tør genstridigt snavs af med et mildt rengøringsmiddel. Tør af med rent vand, og lad tørre.

Til desinfektion skal overfladerne sprayes med et desinfektionsmiddel efter rengøring. Til dette formål skal der anvendes et desinfektionsmiddel fra DGHM-listen, f.eks. Antifect Liquid (Schülke & Mayr) til hurtig alkoholbaseret desinfektion af medicinsk udstyr, og udstyr, der skal desinficeres hurtigt.

Følg producentens vejledning under anvendelsen af desinfektionsmidlet.

### VIGTIGT!

- Sprøjt ikke brusebads- og toilet kørestolen med en højtryksrensers!
- Brug kun rengøringsmidler med en pH-værdi på mindst 6 (neutrale rengøringsmidler).
- Brug ikke aggressive rengøringsmidler, f.eks. opløsningsmidler eller hårde børster osv.

**Hygiejneprocesser ved genanvendelse:**

Hvis kørestolen skal anvendes af en ny bruger, bør den klargøres grundigt. Alle overflader, der kan komme i kontakt med brugeren, skal aftørres og behandles med desinficeringsmiddel i sprayform.

Der skal til dette formål anvendes et desinficeringsmiddel opført på den tyske DGMH-liste, f.eks. Antifect Liquid (Schülke & Mayr), som bruges specielt til hurtig, alkoholbaseret desinfektion af medicinske hjælpemidler og medicinsk udstyr, når der kræves et hurtigtvirkende middel.

Vær opmærksom på producentens instruktioner på det desinfektionsmiddel, der anvendes.

**Opbevaring**

For at undgå risiko for beskadigelse af produktet:

- Produktet skal opbevares tørt.
- Produktet må ikke opbevares i nærheden af varmekilder.
- Produktet må ikke udsættes for direkte sollys.

Se også opbevarings- og forsendelsesbetingelser i punkt 25.

**23.0 Fejlsøgning****Kørestolen trækker til den ene side**

- Kontroller, om hjulene drejer frit (lejer, aksel)
- Kontroller, om begge svinghjul har ordentlig kontakt med kørselsfladen.

**Svinghjulene begynder at slingre**

- Kontroller, om alle bolte er fastspændt, og spænd dem evt. korrekt (se siden vedr. tilspændingsmomenter)
- Kontroller, om begge svinghjul har ordentlig kontakt med kørselsfladen.

**Kørestolen knirker og rasler**

- Kontroller, om alle bolte er fastspændt, og spænd dem evt. korrekt (se siden vedr. tilspændingsmomenter)
- Smør de steder, hvor bevægelige dele kommer i kontakt med hinanden, med lidt olie

**Kørestolen slingrer**

- Kontroller, at baghjulene er indstillet korrekt
- Kontroller, at alle skrue til stjernehandtag er spændt korrekt
- Kontroller, at sæde og ryglæn er anbragt korrekt

**Parkeringsbremse på de selvkørende hjul aktiveres ikke**

- Parkeringsbremsen kan være indstillet forkert -> Parkeringsbremsen skal indstilles af en kvalificeret tekniker.

**Svinghjulene er vanskelige eller umulige at dreje**

- Der kan være snavs mellem gaffel og kant -> Rengør svinghjulene grundigt

**Vanskeligt at bevæge fodstøtter op**

- Der kan være aflejringer i skinnerne -> Rengør fodstøtter og skinner grundigt

## 24.0 Bortskaffelse/Genbrug af materialer

**BEMÆRK:** Hvis kørestolen er blevet leveret til dig uden beregning, tilhører den muligvis ikke dig. Hvis du ikke længere har brug for den, skal du følge instruktionerne fra den organisation, som har leveret kørestolen, således at den kan returneres til dem.

De følgende oplysninger beskriver de materialer, der er brugt i kørestolen i forbindelse med bortskaffelse eller genbrug af kørestolen og dens emballage.

Specifikke lovgivninger for bortskaffelse af affald eller genbrug kan være gældende lokalt, og der bør tages hensyn til disse, når der arrangeres bortskaffelse. (Disse kan inkludere rengøring og desinfektion af kørestolen inden bortskaffelsen).

<b>Aluminium:</b>	sidestel, armlæn, benstøtte, ryglæn
<b>Rustfrit stål:</b>	Fastspændinger, QR-aksel, akseladapter
<b>Kompositmateriale:</b>	Håndgreb, rørpropper, svinghjul, fodplade, armpuder, sæde, ryg, armlænsmodtager, hjul, dæk
<b>Emballage:</b>	Papkasse

Bortskaffelse eller genbrug skal foretages gennem en autoriseret agent eller et autoriseret bortskaffelsessted. Alternativt kan din kørestol returneres til din forhandler for bortskaffelse.



## 25.0 Tekniske specifikationer

### Tekniske specifikationer

#### Fuld bredde:

Med standardhjul inkl. drivringe: SB + 190 mm

#### Vægt i kg:

- Transport (uden hjul og sæde) 9,9 kg
- Hjul (enhed) 2,7 kg

#### Maks. brugervægt:

- Delphin op til 130 kg belastning

### YDERLIGERE NOTATER

I overensstemmelse med EN12183: 2009, er alle de angivne dele (sæde - ryglænsbolstring, armpude, sidepanel...) brandmodstandsdygtige i henhold til EN1021-2.

### ADVARSEL!

Den maksimale hældningsgrad for sikker kørsel på skrån timer er dynamisk, dvs. den afhænger af kørestolskonfigurationen, brugerens fysiske evner samt den måde, brugeren kører på. Eftersom brugerens fysiske evner og måde at køre på er forskellige fra person til person, kan den maksimale hældningsgrad for sikker kørsel ikke angives her. Denne hældningsgrad skal derfor fastslås af brugeren selv med hjælp fra en ledsager for at undgå, at kørestolen tipper på skrån timer.

Det anbefales på det kraftigste, at uerfarne brugere får monteret tipsikringer på kørestolen.

Kørestolen overholder følgende standarder:

a) Krav og prøvningsmetoder til statisk, slag- og udmattelsesstyrke (ISO 7176-8)

b) Krav til modstandsevne over for antændelse i henhold til ISO 7176-16 (EN 1021-1)

### Betjeningsforhold

Omgivende temperatur 10-65° C

Relativ luftfugtighed (ikke-kondenserende) 15-93 %

Atmosfærisk tryk 795-1060 hPa

### Opbevarings- og forsendelsesbetingelser

Omgivende temperatur 0-65° C

Relativ luftfugtighed (ikke-kondenserende) 30-75 %

Atmosfærisk tryk 795-1060 hPa



Jos muuta ei ole ilmoitettu, M6-ruuvien kirstysmomentti on 7 Nm.

**TÄRKEÄÄ!**

Itselukittuvia muttereita käytetään useissa liitoksissa. Jos ne avataan, ne on aina vaihdettava.

**Sisällysluettelo**







<b>Asennusohje</b> .....	<b>6</b>
<b>1.0 Määritelmät</b> .....	<b>92</b>
<b>2.0 Alkusanat</b> .....	<b>93</b>
<b>3.0 Käyttö</b> .....	<b>94</b>
<b>4.0 Sovellusala</b> .....	<b>94</b>
<b>5.0 Yleiset käyttöturvallisuutta koskevat varoitukset ja ajorajoitukset</b> .....	<b>95</b>
<b>6.0 Takuutiedot</b> .....	<b>97</b>
<b>7.0 Kuljetettavuus</b> .....	<b>98</b>
<b>8.0 Toimitus</b> .....	<b>98</b>
<b>9.0 Käyttö</b> .....	<b>99</b>
<b>10.0 Jarrut</b> .....	<b>99</b>
<b>11.0 Jalkalevy</b> .....	<b>100</b>
<b>12.0 Käsinojat</b> .....	<b>100</b>
<b>13.0 Istuin</b> .....	<b>100</b>
<b>14.0 WC-astia</b> .....	<b>100</b>
<b>15.0 Kuljetuspyörät</b> .....	<b>101</b>
<b>16.0 Kaatumaesteet</b> .....	<b>101</b>
<b>17.0 Kynnyspolkimet</b> .....	<b>101</b>
<b>18.0 Turvatanko</b> .....	<b>102</b>
<b>19.0 Kuljetuspyörät</b> .....	<b>102</b>
<b>20.0 Kainalosauvan pidike</b> .....	<b>102</b>
<b>21.0 Valmistekilpi</b> .....	<b>102</b>
<b>22.0 Ylläpito ja huolto</b> .....	<b>103</b>
<b>23.0 Vianmääritys</b> .....	<b>104</b>
<b>24.0 Materiaalien hävittäminen/kierrätys</b> .....	<b>105</b>
<b>25.0 Tekniset tiedot</b> .....	<b>105</b>

**HUOMAUTUS!**

Tässä käyttöoppaassa esitetyt pyörätuolit saattavat poiketa joiltakin osin ostamastasi mallista. Tästä huolimatta kaikki näissä käyttöohjeissa esitetyt ohjeet koskevat täysin hankkimaasi mallia.

Valmistaja varaa oikeuden muuttaa käyttöoppaassa esitettyjä painoja, mittoja ja muita teknisiä tietoja ilman ennakoilmoitusta. Kaikki tässä käyttöoppaassa esitetyt luvut, mitat ja tilavuudet ovat keskimääräisiä, niitä ei tule pitää teknisinä tietoina.

**1.0 Määritelmät**

Sana	Määritelmä
 <b>VAARA!</b>	Varoittaa käyttäjää vakavan loukkaantumisen tai kuoleman vaarasta, jos ohjetta ei noudateta
 <b>VAROITUS!</b>	Varoittaa käyttäjää mahdollisesta loukkaantumisen vaarasta, jos ohjetta ei noudateta
 <b>HUOMIO!</b>	Tiedotus käyttäjälle, että laite saattaa vaurioitua jos ohjetta ei noudateta
 <b>HUOMAUTUS:</b>	Yleinen ohje tai suositeltava menettelytapa
	Katso lisäohjeet
	Ei sovi

**HUOMAUTUS:**

Kirjoita paikallisen valtuutetun huoltopalvelun osoite ja puhelinnumero tähän tarkoitukseen varattuun tilaan.

Jos pyörätuoli rikkoutuu, ota yhteyttä huoltoon ja ilmoita kaikki oleelliset tiedot, jotta he voivat auttaa sinua nopeasti.

**Jälleenmyyjän allekirjoitus ja leima**

## 2.0 Alkusanat

Arvoisa asiakas,

Olemme iloisia, että valitsit laadukkaan SUNRISE MEDICAL -tuotteen.

Tämä käyttöopas sisältää lukuisia vinkkejä ja ideoita uuden pyörätuolisi mahdollisimman luotettavan käyttöönoton varmistamiseksi.

Sunrise Medical pitää hyviä asiakassuhteita erittäin tärkeinä. Haluamme pitää asiakkaamme ajantasalla yrityksemme toiminnasta. Läheisten asiakassuhteiden ansiosta pystymme palvelemaan asiakkaitamme nopeasti, henkilökohtaisesti ja mahdollisimman joustavasti. Olemme aina valmiina auttamaan niin varaosien, lisävarusteiden kuin pyörätuoliasi koskevien lisätietojenkin osalta.

Haluamme että olet tyytyväinen tuotteisiimme ja palveluihimme. Sunrise Medical kehittää jatkuvasti tuotteitaan. Tuotteidemme muotoilussa, teknologiassa ja laitteistoissa voi taten esiintyä muutoksia. Tämän käyttöoppaan sisältämien kuvien tai tietojen perusteella ei tästä syystä voi esittää mitään korvausvaatimuksia.

SUNRISE MEDICALin hallintajärjestelmä täyttää seuraavat standardit: EN ISO 9001, ISO 13485 ja ISO 14001.

Pyörätuolien valmistaja SUNRISE MEDICAL vakuuttaa, että kevyet pyörätuolit ovat lääkinällisiä laitteita koskevan asetuksen (2017/745) mukaisia.

Ilmoitus käyttäjälle ja/tai potilaalle: kaikista laitteeseen liittyvistä vakavista tapaturmista on ilmoitettava valmistajalle ja sen jäsenvaltion toimivaltaiselle viranomaiselle, jossa käyttäjä ja/tai potilas asuu.

### **B4Me erityismukautukset**

Sunrise Medical suosittelee vahvasti, että kaikki B4Me-tuotteen mukana toimitetut käyttöohjeet luetaan ja ymmärretään ennen tuotteen ensimmäistä käyttöä, jotta tuote toimii valmistajan tarkoittamalla tavalla.

Sunrise Medical suosittelee myös, että käyttöohjeita ei hävitetä lukemisen jälkeen; ne tulee säilyttää tallessa myöhempää tarvetta varten.

### **Lääkinnällisten laitteiden yhdistelmät**

Tämän lääkinällisen laitteen voi mahdollisesti yhdistää yhden tai useamman muun lääkinällisen laitteen tai tuotteen kanssa. Tietoja mahdollisista yhdistelmistä löytyy osoitteesta [www.haltija.fi](http://www.haltija.fi). Kaikkien lueteltujen yhdistelmien on todettu täyttävän lääkinällisiä laitteita koskevan asetuksen 2017/745 yleiset turvallisuus- ja suorituskykyvaatimukset, kohta 14.1.

Yhdistelmä- ja asennusohjeet ovat nähtävissä osoitteesta [www.haltija.fi](http://www.haltija.fi).

Ota yhteyttä paikalliseen Sunrise Medicalin valtuuttamaan jälleenmyyjään, jos sinulla on kysyttävää pyörätuolisi käytöstä, huollosta tai turvallisuudesta.

Jos lähialueellasi ei ole valtuutettua jälleenmyyjää tai jos haluat kysyä jotakin, ole hyvä ja ota yhteyttä Sunrise Medicaliin joko kirjallisesti tai soittamalla tai käy osoitteessa [www.haltija.fi](http://www.haltija.fi).

HALTIJA Group Oy  
Koivuhaantie 2-4  
01510 Vantaa  
Suomi  
Puh 09 612 2250  
[asiakaspalvelu@haltija.fi](mailto:asiakaspalvelu@haltija.fi)  
[www.haltija.fi](http://www.haltija.fi)



**ÄLÄ KÄYTÄ PYÖRÄTUOLIA ENNEN KUIN OLET LUKENUT TÄMÄN KÄYTTÖOPPAAN JA YMMÄRTÄNYT SEN SISÄLLÖN.**

### 3.0 Käyttö

Suihku- ja wc-tuki on suunniteltu yksinomaan avuksi suihkussa tai kylvyssä, wc:ssä käymisessä tai käytettäväksi henkilökohtaisen hygienian aikana tai potilaan siirtämiseen.

Suihku- ja wc-tuet on tarkoitettu yksinomaan henkilökohtaiseen käyttöön aikuisille, jotka eivät pysty kävelemään tai joiden liikkumiskyky on rajoittunut. Tukea käytetään kotona joko itsenäisesti tai ulkopuolisen henkilön (hoitajan) työntäessä.

Suihku- ja wc-tukea voidaan käyttää tavallisen wc:n päällä tai itsenäisesti wc-astian kanssa (valinnainen). Sitä voidaan käyttää uima-altaassa uimatuolina vain, jos uima-allas ei sisällä suolavettä ja hoitaja on aina mukana.

Älä käytä mihinkään muuhun tarkoitukseen.

**Enimmäispainorajoitus (käyttäjän ja pyörätuoliin asennettujen lisälaitteiden yhteispaino) ilmoitetaan sarjanumerokilvessä, joka sijaitsee istuimen alla poikki- tai stabilointitangossa.**

Takuu on voimassa vain siinä tapauksessa, että tuotetta käytetään määritellyissä olosuhteissa ja määriteltyihin käyttötarkoituksiin.

Pyörätuolin odotettu käyttöikä on 5 vuotta, mikäli sitä käytetään vain tässä asiakirjassa kuvatun käyttötarkoituksen mukaisesti ja jos kaikki ylläpito- ja huoltovaatimukset täyttyvät.

ÄLÄ KÄYTÄ tai asenna pyörätuoliin mitään muun valmistajan osia ellei Sunrise Medical ole hyväksynyt niitä virallisesti.



#### VAROITUS

##### Loukkaantumisvaara

Älä koskaan käytä tuotetta apuna kylpyammeeseen nousemiseen tai siitä poistumiseen tai tukena muunlaiseen ylös- tai alas siirtymiseen.

Älä käytä tuotetta pinnoilla, jotka eivät ole kiinteitä (esim. löysällä soralla, hiekassa, mudassa, lumessa, jäässä tai nurmikolla) tai epätasaisella pinnalla.



#### VAARA!

Älä asenna pyörätuoliin mitään hyväksymättömiä sähkökäyttöisiä laitteita.

Älä asenna moottorikäyttöisiä tai mekaanisesti käytettäviä liikkuvuuslaitteita, käyttölaitteita tai mitään muita laitteita, jotka muuttavat pyörätuolin aiottua käyttötarkoitusta tai rakennetta.

Mikä tahansa muiden lääkinnällisten laitteiden kanssa käytettävä yhdistelmä edellyttää Sunrise Medicalin hyväksyntää.

### 4.0 Sovellusala

Suihku- ja wc-tuki on tarkoitettu henkilöille, jotka eivät voi kävellä tai joilla on liikuntarajoitteisuus seuraavien syiden vuoksi:

- Halvaus
- Raajan menetys (alaraaja-amputaatio)
- Raajan epämuodostuma
- Niveljäykistymä/nivelvamma
- Erilaiset sairaudet, esim. sydän- ja verisuonitaudit, tasapainohäiriöt, kuihtuminen. Soveltuu myös vanhemmille ihmisille, joilla on vielä voimia ylävartalossa.

Hankintapäätöstä tehdessä tulee huomioida käyttäjän kehon koko, paino, fyysinen ja psyykinen terveys, ikä, elinolot ja elinympäristö.

#### Käyttöolosuhteet

Suihku- ja wc-tukea voidaan käyttää laitosten tai yksityisten kotien sisätiloissa vain omin voimin tai avustajan toimesta kiinteillä ja suhteellisen sileillä pinnoilla.

Se ei sovellu pysyvään käyttöön suolaisessa ympäristössä, kuten esim. suolavettä sisältävissä altaissa. Vahinkojen välttämiseksi suihku- ja wc-tuki tulee puhdistaa huolellisesti tavallisella vesijohtovedellä tällaisen käytön jälkeen.

Käyttölämpötila: 10 - 65 °C

## 5.0 Yleiset käyttöturvallisuutta koskevat varoitukset ja ajorajoitukset

Tämä suihku- ja wc-tuki on suunniteltu ja rakennettu maksimaalisen turvallisuuden takaamiseksi. Pyörätuoli täyttää tai osittain jopa ylittää kaikki tällä hetkellä voimassa olevat kansainväliset turvallisuusstandardit. Siitä huolimatta käyttäjät ja avustajat voivat asettaa itsensä vaaraan käyttämällä pyörätuolia väärin. Pyörätuolin käyttäjän on noudatettava ehdottomasti seuraavia sääntöjä oman turvallisuutensa varmistamiseksi.

Epäpätevät tai virheelliset muutokset tai säädöt lisäävät onnettomuusriskiä.

Aja varovasti käyttäessäsi tätä pyörätuolia ensimmäistä kertaa. Opettele tuntemaan pyörätuolisi.

Tarkasta seuraavat kohteet ennen jokaista käyttökertaa:

- Takapyörien pikalukot
- Renkaat, rengaspaineet ja pyörien lukot.

Jos haluat muuttaa mitä tahansa pyörätuolin säätöjä, lue ensin vastaava kohta käyttöohjeista.

Kun ajat eteenpäin askeleen yli tai ylämäkeen, lähesty estettä aina suorassa kulmassa (90°) ja kallista vartaloasi eteenpäin.



### VAARA!

ÄLÄ KOSKAAN ylitä käyttäjän ja pyörätuolissa kuljetettavien tavaroiden yhteenlaskettua 130 kilon enimmäiskantavuus. Jos enimmäiskuormitus ylittyy, pyörätuoli voi vaurioitua tai sen käyttäjä voi pudota tuolista ja menettää tuolin hallinnan, jolloin sekä tuolin käyttäjä että muut ihmiset voivat loukkaantua.

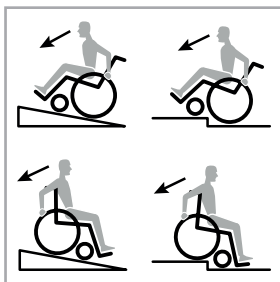

Älä käytä jalkalevyjä noustessasi pyörätuoliin tai siitä poistuessasi. Ne tulisi kääntää ylös etukäteen. Siirry aina mahdollisimman lähelle istuinta ennen siihen nousemista.

Käytä pyörätuolia aina ohjeiden mukaisesti. Vältä esimerkiksi esteen (askelma, katukiveyksen

reuna) yli ajamista hidastamatta tai rakoihin ajamista.

Pyörien lukkojen tarkoitus ei ole jarruttaa pyörätuolia. Niillä varmistetaan, ettei pyörätuoli lähde vierimään itsestään. Käytä aina molempia pyörän lukkoja.

Nojaa ylävartaloasi eteenpäin ylämäkeen ajaessasi tai askelmia ylittäessäsi.

Nojaa ylävartaloasi enemmän taaksepäin alamäkeen ajaessasi. Älä koskaan yritä ajaa ylä- tai alamäkeen vinottain.

Vältä liukuportaiden käyttöä - voit vammautua vakavasti jos putoat pyörätuolista liukuportaissa.

Älä käytä pyörätuolia rinteissä, joiden kallistuskulma on suurempi kuin 10°. Rinteissä ajettaessa pyörätuolin dynamiikkaan vaikuttavat pyörätuolin asetukset, käyttäjän taidot ja ajotyyli. Käyttäjän taitoja ja ajotyyliä ei voida määrittää ennalta, joten suurimman turvallisen kallistuskulman määrittäminen ei ole mahdollista. Käyttäjän on tästä syystä selvitettävä tämä parametri itse avustajan kanssa, joka estää pyörätuolia kaatumasta. Jos pyörätuolin käyttäjä on kokematon, kaatumaesteiden käyttö on erittäin suositeltavaa.

Älä työnnä käsiäsi pyörien pinnoihin tai takapyörän ja jarrun väliin pyörätuolin liikkeessä, ettet loukkaa käsiäsi.

Ajaminen sivuttain rinteeseen tai kaltevalle alueelle lisää pyörätuolin sivuttaiskaatumisen mahdollisuutta.

Askelmia ylitettäessä pyörätuolia on kallistettava ja työnnettävä, sitä ei saa koskaan kantaa askelman yli. Mahdolliset kaatumaesteet on asetettava etukäteen siten, että ne eivät voi ottaa kiinni askelmiin ja aiheuttaa vakavaa kaatumista.

**Avustaja**

Avustajaa on valistettava kaikista mahdollisista vaarallisista tilanteista ennen kuin hän aloittaa työnsä.

Kaatumaesteet on asetettava takaisin oikeaan asentoon heti käytön jälkeen.

Varmista, että avustaja pitää kiinni pyörätuolista vain tukevasti kiinnitetyistä osista (ei esim. jalkatuista tai käsinojista).

Tämä pyörätuoli ei ole suunniteltu käytettäväksi painoharjoittelun ja/tai käsipainojen käytön yhteydessä. Käytä vain näihin tarkoituksiin suunniteltuja laitteita.

Käytä suihkua ja wc-tukea vain lyhyillä matkoilla. Pitkäaikainen käyttö voi vaikuttaa terveyteen.

Älä nosta tai kanno pyörätuolia selkänöjan putkista tai työntökahvoista.

Varmista nosturia käytettäessä, että kallistuksenestoputket on sijoitettu siten, että ne eivät voi aiheuttaa vaaratilannetta.

Kaatumaesteiden tarkoitus on estää pyörätuolin kaatuminen taaksepäin.

Niitä ei saa missään tapauksessa käyttää kuljetuspyörinä; pyörätuolia ei saa käyttää, jos takapyörät on poistettu.

Jos kurotat jotakin esinettä kohti (joka sijaitsee pyörätuolin edessä, sivulla tai sen takana), varo ettet kumarra liian pitkälle – pyörätuoli voi kaatua, jos sen painopiste muuttuu. Lisäkuorman (esim. reppu ja vastaavat esineet) ripustaminen pyörätuolin selkänöjaan voi vaikuttaa pyörätuolin tasapainoon sen takaosassa. Pyörätuoli voi kaatua taaksepäin ja aiheuttaa siten loukkaantumisen.

Pyörätuoliin ja etenkin sen käyttöturvallisuuteen liittyviin osiin tehtävät säädöt on annettava valtuutetun huoltopalvelun tehtäväksi. Tämä koskee pyörän lukkojen, kaatumaesteiden ja säären pituuden säätöjä.

Älä asenna pyörätuoliin mitään hyväksymättömiä sähkökäyttöisiä tai mekaanisia käyttölaitteita, käsipyöriä tai muita laitteita, jotka muuttavat pyörätuolin alkuperäistä käyttötarkoitusta tai sen rakennetta.

Mikä tahansa muiden lääkinnällisten laitteiden kanssa käytettävä yhdistelmä edellyttää Sunrise Medicalin hyväksynnän.

Pyydä lisätietoja ja turvaohjeet lähimmältä valtuutetulta jälleenmyyjältä.

Jos käyttäjän jalat on amputoitu reisistä, kaatumaesteiden käyttö on pakollista.

Jos istuin, selkänöja tai pyörät ovat vaurioituneet, ne on vaihdettava välittömästi.

Varo avotulta ja etenkin tupakointia. Istuin ja selkänöja voivat syttyä tuleen.

Jos pyörätuoli on pitkään kuumassa auringonpaisteessa, sen osat (esim. runko, jalkatuet, jarrut ja sivusuojat) voivat kuumentua (>41°C).

Varmista aina, että takapyörien pikalukot on asennettu oikein ja että ne lukkiutuvat. Takapyörää ei voi irrottaa, jos pikalukkoa ei paineta sisälle.

**VAROITUS!**

Varo sormiasi aina kun säädät tai huollat pyörätuolia!

**VAROITUS!****TUKEHTUMISVAARA**

Tämä liikkumisen apuväline sisältää pieniä osia, jotka voivat tietyissä olosuhteissa aiheuttaa tukehtumisvaaran pienille lapsille.



### TÄMÄ TAKUU EI VAIKUTA MITENKÄÄN LAKISÄÄTEISIIN OIKEUKSIISI.

Sunrise Medical\* tarjoaa pyörätuoleille takuehtojen mukaisen takuun, joka kattaa seuraavat.

#### Takuuehdot:

1. Jos pyörätuolin osa tai osat pitää korjata tai vaihtaa johtuen valmistus- ja / tai materiaaliavista 24 kuukauden kuluessa tai runko ja poikkeukset 5 vuoden kuluessa toimituksesta asiakkaalle, niin kyseinen osa tai osat korjataan tai vaihdetaan uuteen veloituksetta. Takuu kattaa vain valmistusvirheet
2. Ota takuuasioissa yhteyttä pyörätuolin toimittajaan - esim. Sunrise Medicalin valtuutettuun jälleenmyyjään tai terveydenhuollon tarjoajaan ja kerro yksityiskohtaisesti kohtaamistasi ongelmista. Jos käytät pyörätuolia muualla kuin lähimmän valtuutetun huoltopalvelun alueella, huoltotyöt suorittaa toinen Sunrise Medicalin määrittämä huoltopalvelun tarjoaja. Pyörätuolin korjaustyöt saa suorittaa vain Sunrise Medicalin valtuuttama huoltopalvelu (jälleenmyyjä).
3. Osille, jotka on korjattu tai vaihdettu tämän takuun puitteissa, annetaan näiden takuehtojen mukainen takuu pyörätuolin jäljellä olevalle takuuajalle kohdan 1 mukaisesti).
4. Alkuperäisille varaosille, jotka on asennettu asiakkaan kustannuksella, annetaan 12 kuukauden takuu (asennuksen jälkeen) näiden takuehtojen mukaisesti.
5. Tämä takuu ei kata seuraavista syistä aiheutuvia pyörätuolin korjauksia tai vaihtoa:
  - a. Tavallisesta kulumisesta (esim. akut, käsinojen pehmusteet, verhoilu, renkaat, jarrut jne.) aiheutuneita kuluja.
  - b. Mikäli tuote ylikuormittuu, tarkista käyttäjän suurin sallittu paino tuotekilvestä.
  - c. Tuotetta tai osaa ei ole ylläpidetty tai huollettu valmistajan käyttöoppaassa ja/tai huoltokäsikirjassa antamien suositusten mukaisesti.
  - d. Pyörätuolissa on käytetty muita kuin alkuperäisiä lisävarusteita.
  - e. Pyörätuoli tai osa on vaurioitunut välinpitämättömyyden, tapaturman tai väärän käytön seurauksena.
  - f. Pyörätuoliin tai sen osiin on tehty muutoksia / muunnoksia, jotka poikkeavat valmistajan ohjeista.
  - g. Korjaukset on tehty, ennen kuin asiakaspalvelumme on saanut tiedon huoltotarpeesta.
6. Tähän takuuseen sovelletaan sen maan lakia, josta tuote on ostettu Sunrise Medicalilta\*

\* Tarkoittaa Sunrise Medicalin toimipistettä, josta tuote on ostettu.

#### Vain Australiaan liittyviä lisähuomautuksia:

- i. Australian Sunrise Medical Pty Ltd:n tarjoamiin tuotteisiin sovelletaan Sunrise Medicalin takuuta, joita ei voida poissulkea Australian kuluttajalain mukaisesti.
- ii. Asiakkaalla on oikeus korvaavaan tuotteeseen tai hyvitykseen johtuen laiminlyönnistä ja korvauksiin ennakoitavissa olevasta menetyksestä tai vahingoista.
- iii. Asiakkaalla on myös oikeus korjauttaa tai vaihtaa tuotteet, jos niiden laatu ei ole hyväksyttävää ja vika ei ole merkittävä.
- iv. Tämän takuun tarjoamat edut täydentävät asiakkaan muita oikeuksia ja lain mukaisia oikeussuojakeinoja suhteessa tuotteisiin, joita takuu koskee.

## 7.0 Kuljetettavuus

Suihku- ja wc-tukea ei voida käyttää auton istuimena.

Kuljetettaessa tyhjää pyörätuolia ajoneuvossa pyörätuoli on sidottava kiinni liinoilla tai turvavyöllä.

Tuote voidaan purkaa kuljetusta varten pienempiin osiin. Katso kokoonpano-osa sivuilla 6-7.

### TÄRKEÄÄ!

#### Tuotteen vaurioitumisriski

- Kuljeta tuote kuivassa tilassa.
- Älä altista tuotetta suoralle auringonvalolle.

## 8.0 Toimitus

Uusi suihku- ja wc-tuki toimitetaan pahvilaatikossa. Kuljetuksessa tapahtuvien vaurioiden välttämiseksi löysät osat tai asennettavat osat pakataan erikseen pahvilaatikkoon.

#### Purkaminen pakkauksesta:

Tarkista, ettei kuljetuspakkaus ole vaurioitunut kuljetuksen aikana.

Poista kaikki pakkausmateriaalit.

Ota Delphin varovasti ulos laatikosta ja tarkista, että kaikki osat sisältyvät toimitukseen.

Tarkista, ettei missään osissa ole pintavaurioita, naarmuja, halkeamia, kolhuja, vääristymiä ja muita vikoja.

**HUOMAUTUS:** Jos huomaat vaurioita tai jos mitään osista puuttuu, ota meihin välittömästi yhteyttä.

Toimitettavat osat:

- (A) Runko (vasen ja oikea)
- (B) Selkänoja ja kaksi sormiruuvia
- (C) 2 kääntyvää etupyörää (ja kiinnitysmateriaalit)
- (D) 2 takapyörää tai (E) 2 kääntyvää takapyörää
- (F) Jalkatuki
- (G) Kytentätanko ja 2 sormiruuvia
- (H) Istuin ja istuimen lisäosa
- (I) WC-astia

**HUOMAUTUS:** Katso asennusohjeet oppaan sivuilta 6-7.

#### Huomio:

Asennus on aina annettava kokeneen henkilön / valtuutetun jälleenmyyjän tehtäväksi.

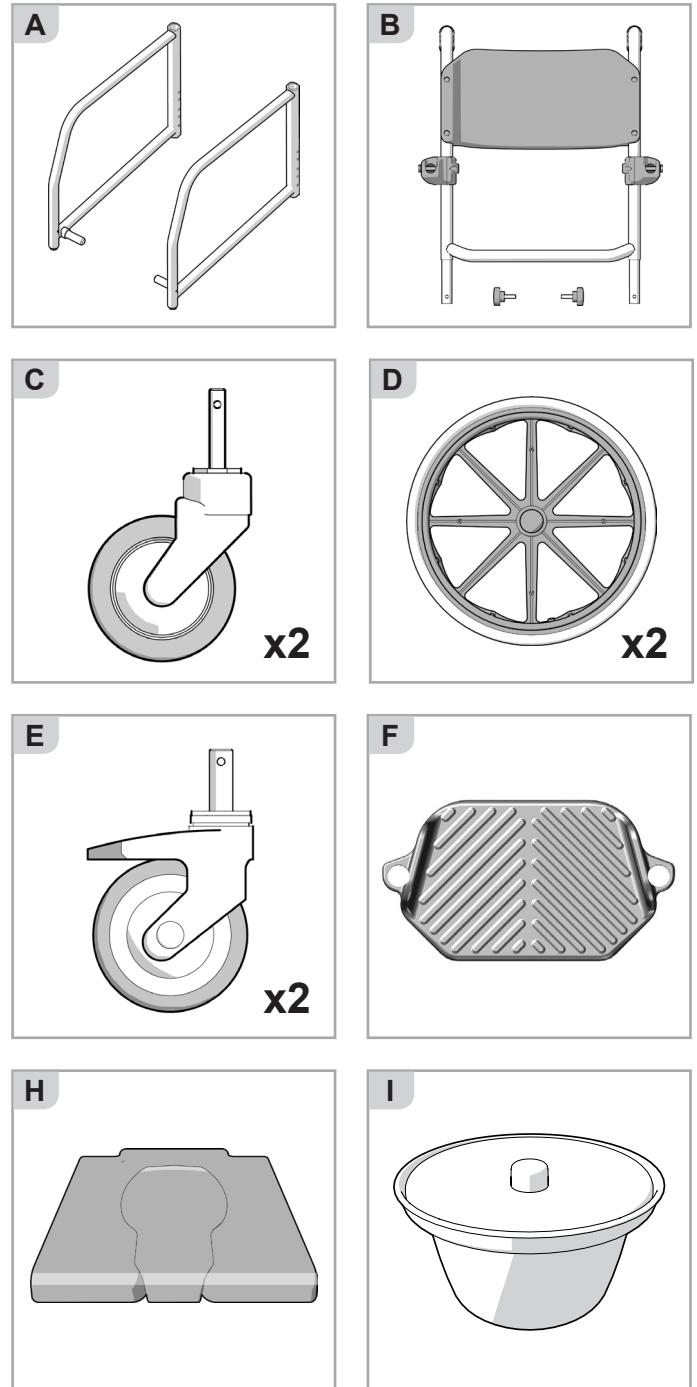

## 9.0 Käyttö

### Pyörätuoliin istuminen omatoimisesti

- Aseta pyörätuoli seinää tai tukevaa huonekalua vasten;
- Kytke jarrut päälle;
- Käyttäjä voi istua pyörätuoliin;
- Käännä jalkatuki alas ja aseta jalat sen päälle (kuva 9.1).

### Pyörätuolista nouseminen omatoimisesti

- Kytke jarrut päälle
- Käännä jalkatuki ylös
- Toisen käden ollessa pyörällä tai käsinojalla, henkilön tulee nojata eteenpäin, siirtää ruumiinpaino istuimen etureunaan ja nousta sitten pystyasentoon molemmat jalat tukevasti lattialla ja toinen jalka toisen takana (kuva 9.2).

Kuva 9.1

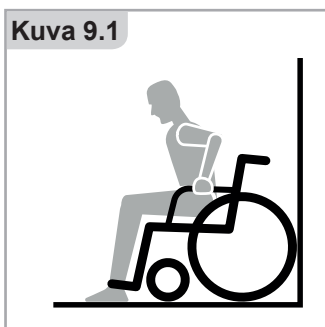

Kuva 9.2

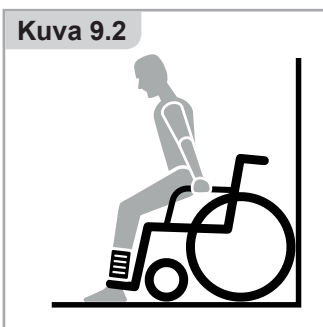

### VAROITUS!

Putoamisvaara - älä koskaan ota tukea istuimen lisäosasta noustessasi pyörätuoliin tai poistuessasi pyörätuolista.

## 10.0 Jarrut

### Pyörien jarrut

Pyörätuolissasi on kaksi pyörien lukkoa. Ne painavat suoraan renkaita vasten. Aktivoi jarrut työntämällä molempia jarruvipuja eteenpäin. Vapauta jarrut vetämällä jarruvivut takaisin alkuperäiseen asentoon.

### VAROITUS!

Jarrutesteho heikkenee, kun:

- Jarrut on asennettu ja säädetty väärin.
- Renkaan kulutuspinna on kulunut
- Renkaat ovat märät
- Pyörien jarrut on säädetty väärin
- Liukkailla pinnoilla

Pyörän lukkoja ei ole suunniteltu käytettäväksi liikkuvan pyörätuolin jarruina.

Älä koskaan pysäytä liikkuvaa pyörätuolia pyörien jarruja käyttäen.

Jarruta aina kelausvanteilla.

Varmista, että renkaiden ja pyörien jarrujen välysvälitys vastaa valmistajan määräyksiä. Säädä välysvälitys löysäämällä ruuvi ja määrittämällä oikea arvo. Kiristä sitten ruuvi uudelleen.

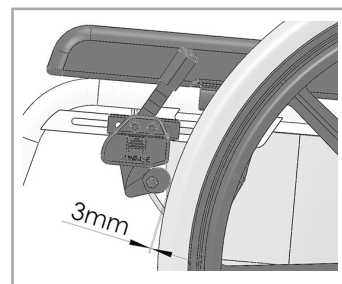

## 11.0 Jalkalevy

Delphin-pyörätuolia voidaan lyhentää huomattavasti taivuttamalla jalkatuki runkoon. Lisäksi se helpottaa siirtymistä tuoliin / tuolista  
-> Taita jalkatuki sisään tarttumalla putkeen ja vetämällä sitä ylöspäin (kuva 11.1).

### Jalkalevyn korkeudensäätö

Irrottamalla pidätinruuvien (1) (Kuva 11.2) voit säätää jalkalevyn asentoa säären pituuden mukaisesti. Löysää kiinnitysruuvia ja säädä jalkatuki haluttuun asentoon. Kiristä tämän jälkeen pidätinruuvit (3 Nm).

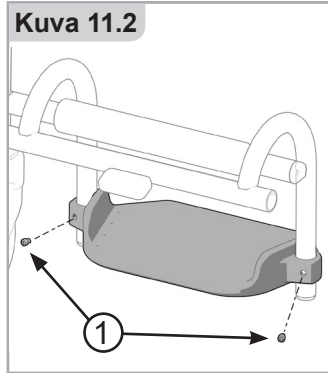
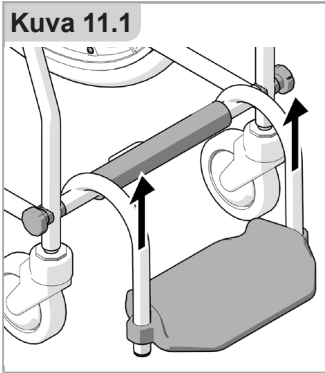

### ! VAROITUS!

Älä seiso jalkalevyn päällä siirtymisen aikana. Pyörätuoli kallistuu todennäköisesti eteenpäin, jos jalkalevyllä seistään. Laita jalat aina tukevasti maahan pyörätuoliin noustessa tai siitä poistuessa.

Jalkalevyjä ei saa käyttää pyörätuolin ja sen käyttäjän nostamiseen tai kantamiseen.

Jätä aina vähintään 25 mm:n väli maahan.

## 12.0 Käsinojat

Käsinoja voidaan kääntää taaksepäin, jos tarvitset enemmän liikkumisvapautta pesun aikana tai jos haluat siirtyä pyörätuolista toiseen.

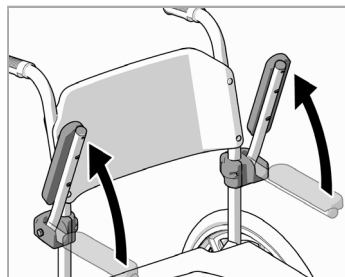

### ! VAROITUS!

Vaara sormille – älä koske käsinojan vastakappaleeseen liikuttaessasi käsinojaa ylös tai alas.

## 13.0 Istuin

Istuin voidaan poistaa esimerkiksi puhdistamista varten. Tartu tätä varten istuimeen edestä ja takaa ja vedä sitä ylöspäin.

Istuin voidaan kiinnittää painamalla sitä runkoa vasten, kunnes kaikki 6 pidikettä napsahtavat sisään.

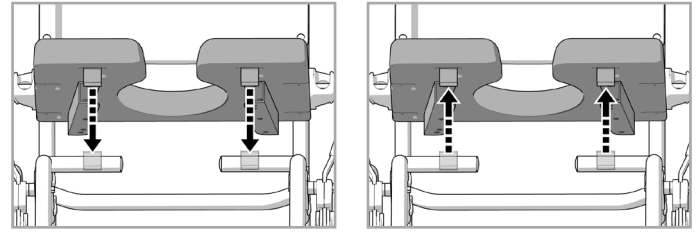

### Huomio!

Varmista aina, että istuin on kiinnitetty oikein runkoon ja että kaikki pidikkeet ovat oikein kiinni.

### ! VAROITUS

Vaara sormille – älä tartu istuimen alaosaan, kun painat sitä alas.

### Istuimen lisäosan poistaminen

Istuimen lisäosa on poistettava ennen wc:n käyttämistä. Vedä istuimen lisäosaa ylöspäin. Laita se takaisin paikalleen asettamalla se takaisin aukkoon.

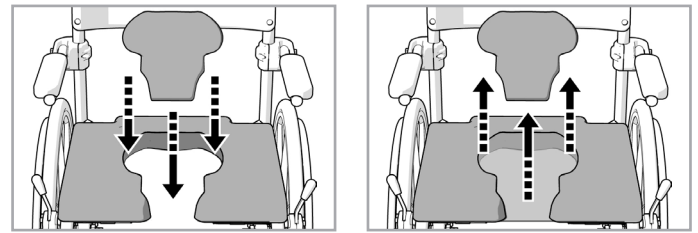

## 14.0 WC-astia

DELPHIN-pyörätuolissa voi käyttää wc-astiaa, kun sitä käytetään wc-pyörätuolina.

- Liu'uta muoviasiaa takakautta istuimen alla oleviin U-kiskoihin.
- Varmista, että astia on lukittu oikein U-kiskoihin.

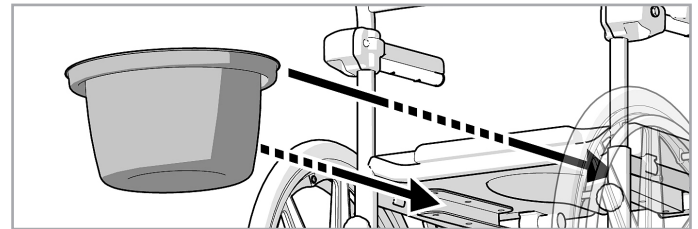

### Huomio:

Wc-astia ja istuin on puhdistettava ja desinfioitava jokaisen käytön jälkeen.

## 15.0 Kuljetuspyörät

### 24" tuuman vetopyörät

24 tuuman vetopyörissä on pikalukitusakselit.

### Takapyörien pikalukot

Minimoi pyörätuolin tilantarve poistamalla takapyörät.

Niiden ansiosta pyörät voidaan asentaa tai irrottaa ilman työkaluja.

Irrota pyörä painamalla akselin pikavapautuspainiketta (1) ja vedä pyörä irti.

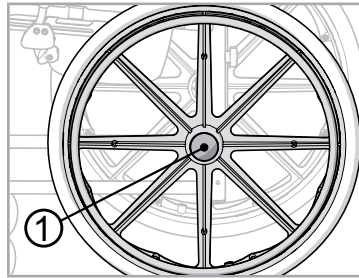

### ! HUOMIO!

Pida akselin pikavapautuspainike painettuna, kun asetat akselin runkoon takapyörien asennuksen yhteydessä. Lukitse pyörä paikalleen vapauttamalla painike. Pikalukon painikkeen pitäisi palautua alkuperäiseen asentoonsa.

Älä koskaan poista takapyörää, kun henkilö istuu tuolissa.

### Lukittavat kääntyvät pyörät

Lukittavat kääntyvät pyörät mahdollistavat pyörätuolin ohjauksen ja ne voidaan lukita paikoilleen, jolloin niitä voidaan käyttää takapyörien tilalla. Ne mahdollistavat pyörätuolin työntämisen kapeiden oviaukkojen läpi (esim. kylpyhuoneeseen tai WC:hen) ja niiden ansiosta pyörätuolia on helpompi ohjata sivuttaissuunnassa.

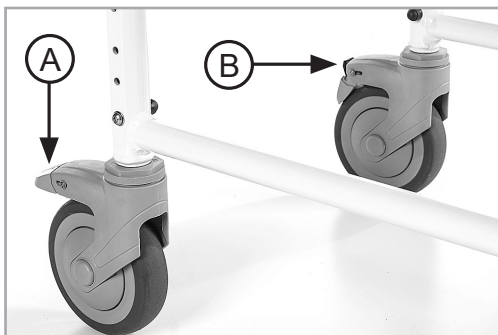

### Lukitus:

Lukitse kääntyvä pyörä painamalla punaista vipua (A) alaspäin jalalla niin pitkälle kuin mahdollista.

### Lukituksen poisto:

Paina mustaa vapautusvipua (B) jalalla eteenpäin pyörän lukituksen avaamiseksi.

### Huomio:

Kun kiinnität pyöriä, varmista aina, että lukittavat pyörät on käännetty taaksepäin, jolloin ne takaavat riittävän vakauden kaatumista vastaan.

## 16.0 Kaatumaesteet

Kaatumisesteet tarjoavat lisää turvallisuutta kokemattomille käyttäjille, jotka opettelevat käyttämään pyörätuoliaan. Kaatumaesteet estävät pyörätuolia kaatumasta taaksepäin. Kaatumaeste voidaan kääntää alaspäin joko painamalla tai kiertämällä eteenpäin. Lattiaan tulisi olla 30-50 mm etäisyys.

Kaatumaesteet on käännettävä pyörätuolin alle estettä (esim. katukiveys) ylitettäessä, jotta ne eivät ota kiinni maahan.

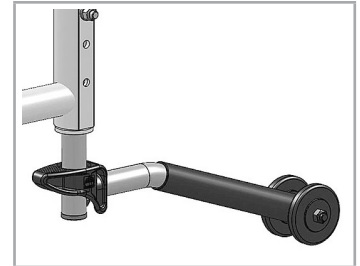

### ! VAROITUS!

Kaatumisesteiden väärä asennustapa lisää taaksepäin kaatumisen vaaraa. Kaatumiseste suojaa pyörätuolia kaatumiselta taaksepäin.

Huomautus: Kaatumiseste on erityisen hyödyllinen kokemattomille pyörätuolin käyttäjille ja parantaa käyttöturvallisuutta.

## 17.0 Kynnyspolkimet

Kynnyspolkimet on tarkoitettu avustajan avuksi työntäessä pyörätuolia esteen yli. Astu vain putken päälle, kun haluat esim. työntää pyörätuolin askelman yli.

Liu'uta kynnyspoljin takarungon putkeen ja kiinnitä se M6-ruuvilla ja itselukittuvalla mutterilla.

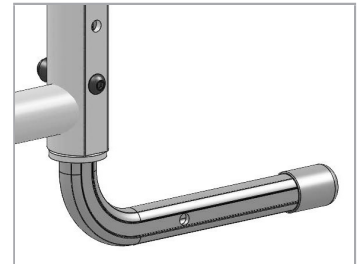

## 18.0 Turvatanko

Turvatanko voidaan kääntää ylös pyörätuoliin nousemiseksi ja siitä poistumiseksi.

Poista käsinojen putkien päissä olevat tulpat ennen turvatangon asentamista. Liu'uta sitten sisäputket (1) käsinojaputkeen ja lukitse ne.

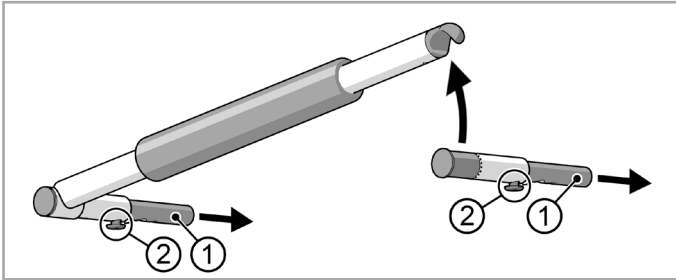

Poista kiinnitystanko painamalla kohdasta (2) ja vedä se ulos etukautta.

### VAROITUS!

Varmista aina loukkaantumisten välttämiseksi, että turvatanko lukittuu oikein paikalleen.

## 19.0 Kuljetuspyörät

Kuljetuspyörät on tarkoitettu käytettäväksi paikoissa, joissa takapyörrien leveys estää etenemisen. Kun takapyörät on irrotettu pikalukkoja käyttäen, kuljetuspyöriä voidaan käyttää heti ajamisen jatkamiseksi.

Kuljetuspyörät sijaitsevat noin 30 mm:n korkeudella maanpinnasta silloin kun niitä ei käytetä. Niistä ei toisin sanoen ole haittaa pyörätuolilla ajettaessa, pyörätuolia kuljetettaessa ajoneuvossa tai pyörätuolia kallistettaessa esteitä ylitettäessä.

Liu'uta kuljetuspyörä selkänöjan putkeen ja kiinnitä se M6-ruuvilla ja itselukittuvalla mutterilla.

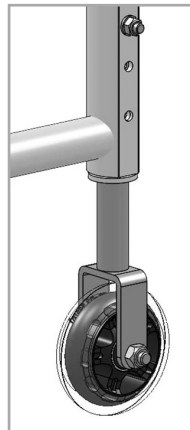

### HUOMIO!

Kun kuljetuspyörät on poistettu, pyörätuolissa ei ole jarruja.

## 20.0 Kainalosauvan pidike

Tämä lisälaitte mahdollistaa kainalosauvojen kuljetuksen pyörätuolissa. Teline on varustettu tarranauhalla, jonka avulla siihen voidaan kiinnittää kainalosauvat ja muita apuvälineitä.

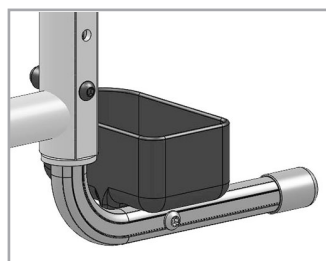

### HUOMIO!

Älä koskaan yritä irrottaa kainalosauvoja tai muita apulaitteita pyörätuolin liikkuessa.

## 21.0 Valmistekilpi

Valmistekilpi sijaitsee joko poikkiputkessa tai poikkirungossa sekä käyttöoppaassa. Valmistekilvestä ilmenee tarkka malli ja muut tekniset tiedot. Ilmoita seuraavat tiedot tilatessasi varaosia tai takuukäsittelyssä:

- Sarjanumero
- Tilausnumero
- Kuukausi/vuosi.

# MALLI

	SUNRISE MEDICAL	Sunrise Medical GmbH Kahlbachring 2-4 69254 Malsch	2019-02-08
Toilettenstuhl		S.N. 203190617648950	
30000000		Delphin	
max. 10°	480 mm	420 mm	Max 130 kg

### Delphin

XXXXX-XXX

Tuotenimi/SKU-numero.



max. XX°

Suurin turvallinen rinteen kaltevuus kaatumaesteet asennettuina; vaihtelee pyörätuolin ominaisuuksien sekä käyttäjän asennon ja fyysisten kykyjen mukaan.



XXX mm

Istuimen leveys.



XXX mm

Syvyys (enintään).



XX kg

Enimmäiskuormitus.



CE-merkintä



Käyttöopas.



Törmäystestattu



Ei törmäystestattu



XXXX-XX-XX Valmistuspäivä.



Sarjanumero.



Tämä symboli tarkoittaa lääkinnällistä laitetta

## 22.0 Ylläpito ja huolto

Jos pyörätuoli pääsee kastumaan, kuivaa se käytön jälkeen.

Lisää pieni määrä ompelukoneöljyä akselien pikakiinnitysakseleihin arviolta 8 viikon välein. Suosittelemme käyttötiheyden ja käyttötavan huomioiden pyörätuolin toimittamista valtuutetun jälleenmyyjän koulutetun henkilökunnan tarkastettavaksi puolen vuoden välein.

Pyörätuolin pitkäaikaista varastoimista varten ei tarvitse ryhtyä mihinkään lisätoimenpiteisiin. Varmista, että pyörätuoli on varastoitu huoneenlämmössä kuivassa paikassa, joka on suojattu voimakkaalta auringonvalolta. Ennen kuin pyörätuoli otetaan uudelleen käyttöön, se tulisi toimittaa valtuutetun jälleenmyyjän tarkastettavaksi.

Milloin	Mitä	Kommentti
Ennen käyttöä	Tarkista jarrujen toiminta	
	Tarkista kaikki osat vaurioiden varalta	Jos vaurioita on näkyvissä, älä käytä tuolia ja ota yhteys jälleenmyyjään
	Tarkista onko istuin oikein asennettu	
	Tarkista onko selkänoja oikein asennettu	
	Tarkista, että kaikki sormiruuvit on kiristetty	
	Tarkista pikakiinnitysakselin oikea lukitus	
Joka 8. viikko (käytöstä riippuen)	Voitele pikakiinnitysakselit muutamalla tipalla öljyä	
	Tarkista, että kaikki ruuviliitokset ovat tiukasti kiinni	
Suola- tai kloorivedessä käytön jälkeen	Pese tuoli tavallisella vesijohtovedellä ja kuivaa se	

### HUOMIO!

Meri-/ suola-/ kloorivesi voi vaurioittaa etu- ja takapyörien laakereita. Puhdista pyörätuoli altistumisen jälkeen huolellisesti esimerkiksi tavallisella vesijohtovedellä.

#### **Puhdistus ja desinfiointi:**

Puhdistuksessa tulee käyttää silikonittomia, vesipohjaisia puhdistus- ja hoitotuotteita.

Noudata valmistajan käyttöohjeita. Puhdista verhoilu lämpimällä vedellä ja astianpesuaineella. Tahrat voidaan poistaa sienellä tai pehmeällä harjalla. Poista pinttynyt lika käyttämällä kaupallisesti saatavaa mietoa pesuainetta. Pyyhi puhtaalla vedellä ja anna kuivua.

Desinfioi pinnat ruiskuttamalla desinfiointiainetta puhdistuksen jälkeen. Tätä tarkoitusta varten on käytettävä desinfiointiainetta DGHM-luettelosta, esim. Antifect Liquid (Schülke & Mayr) lääkinnällisten ja muiden laitteiden nopeaa alkoholipohjaista desinfiointia varten.

Noudata desinfiointiaineen valmistajan antamia käyttöohjeita.

### HUOMIO!

- Älä puhdista suihku- ja wc-pyörätuolia painepesurilla!
- Käytä vain puhdistusaineita, joiden pH-arvo on vähintään 6 (neutraalit puhdistusaineet).
- Älä käytä aggressiivisiä puhdistusaineita, kuten liuottimia, kovia harjoja jne.

### Tarvittavat hygieniatoimenpiteet ennen uudelle käyttäjälle luovuttamista:

Pyörätuoli on puhdistettava huolellisesti ennen uudelle käyttäjälle luovuttamista. Kaikki käyttäjän kanssa kosketuksiin joutuvat pinnat on pyyhittävä ja käsiteltävä desinfiointiaineella.

Desinfointi on suoritettava DGHM:n hyväksymällä alkoholipohjaisella desinfiointiaineella (esim. Antifect Liquid, valmistaja Schülke & Mayr), joka on tarkoitettu nopeasti puhdistettavien lääkintälaitteiden puhdistukseen. Noudata desinfiointiaineen valmistajan antamia käyttöohjeita.

### Varastointi

Tuotteen vaurioitumisen välttämiseksi:

- Säilytä tuote kuivassa tilassa.
- Älä säilytä tuotetta lämmönlähteiden lähellä.
- Älä altista tuotetta suoralle auringonvalolle.

Katso myös säilytys- ja kuljetustiedot kohdasta 25.

## 23.0 Vianmääritys

### Pyörätuoli puoltaa jommalle kummalle puolelle

- Tarkasta, että pyörät pyörivät helposti (laakerit, akseli)
- Varmista, että molemmat etupyörät koskettavat maahan

### Etupyörät alkavat vaappua

- Tarkasta että kaikki pultit on kunnolla kiristetty; kiristä tarvittaessa (katso kiristysmomenttia koskeva kohta)
- Varmista, että molemmat etupyörät koskettavat maahan

### Pyörätuoli narisee ja rämisee

- Tarkasta että kaikki pultit on kunnolla kiristetty; kiristä tarvittaessa (katso kiristysmomenttia koskeva kohta)
- Lisää vähän voiteluainetta kohtiin, joissa liikkuvat osat koskettavat toisiaan

### Pyörätuoli alkaa vaappua

- Tarkista, onko takapyörät on säädetty oikein
- Tarkista, että kaikki sormiruuvit on kiristetty oikein
- Tarkista, ovatko istuin ja selkänoja on asennettu oikein

### Pyörien seisontajarru ei kytkeydy

- Seisontajarru voi olla säädetty väärin -> Valtuutetun asentajan on säädettävä seisontajarru.

### Kääntyviä pyöriä on vaikea tai mahdotonta kääntää

- Haarukan ja vanteen välissä voi olla likaa -> Puhdista pyörät huolellisesti

### Jalkatukia on vaikea siirtää ylös

- Ohjaimissa voi olla likaa -> Puhdista jalkatuet ja ohjaimet perusteellisesti



## 24.0 Materiaalien hävittäminen/kierrätys

**HUOMAUTUS:** Jos et ole maksanut mitään pyörätuolista se ei ehkä ole omaisuuttasi. Jos et enää tarvitse pyörätuolia, noudata pyörätuolin antaneen tahon ohjeita pyörätuolin palauttamiseksi.

Ohessa esitetään pyörätuolin materiaalit ja pyörätuolin ja sen pakkauksen kierrätykseen ja hävittämiseen liittyvät tiedot.

Noudata paikallisia kierrätykseen ja jätteiden hävittämiseen liittyviä määräyksiä mikäli aiot toimittaa pyörätuolin kierrätettäväksi tai hävitettäväksi.

(Määräyksissä voidaan myös vaatia, että pyörätuoli puhdistetaan tai desinfioidaan ennen hävittämistä).

<b>Alumiini:</b>	sivukehys, käsinojat, jalkatuki, selkänöja
<b>Ruostumaton teräs:</b>	kiinnittimet, pikalukitusakseli, akselin sovitin
<b>Komposiitti:</b>	kahvat, putkitulpat, kääntyvät pyörät, jalkalevy, käsinojat, istuin, selkänöja, käsinojan vastakappale, pyörät, renkaat
<b>Pakkausmateriaalit:</b>	Pahvilaatikko

Jätteiden hävitys ja kierrätys tulee antaa virallisesti hyväksytyyn toimipisteeseen suoritettavaksi. Pyörätuoli voidaan vaihtoehtoisesti palauttaa jälleenmyyjälle kierrätettäväksi.



## 25.0 Tekniset tiedot

### Tekniset tiedot

#### Kokonaisleveys:

Kelausvanteilla varustetuilla vakiopyörillä: Istuinleveys + 190 mm

#### Paino kiloissa:

- Kuljetus (ilman pyöriä ja istuinta) 9,9 kg
- Pyörät (kokonaisuus) 2,7 kg

#### Enimmäiskantavuus:

- Delphin, enintään 130 kg

### LISÄHUOMAUTUKSIA

Standardin EN12183: 2009 mukaisesti kaikki osat (istuin - selkänöjan verhoilu, käsinoja, sivupaneelit jne.) ovat palonkestäviä standardissa EN1021-2 esitetyllä tavalla.

### VAROITUS!

Rinteissä ajettaessa pyörätuolin dynamiikkaan vaikuttavat pyörätuolin asetukset, käyttäjän taidot ja ajotyylit. Käyttäjän taitoja ja ajotyyliä ei voida määrittää ennalta, joten suurimman turvallisen kallistuskulman määrittäminen ei ole mahdollista. Käyttäjän on tästä syystä selvítettävä tämä parametri itse avustajan kanssa, joka estää pyörätuolia kaatumasta. Jos pyörätuolin käyttäjä on kokematon, kaatumaesteiden käyttö on erittäin suositeltavaa.

Pyörätuoli täyttää seuraavien standardien vaatimukset:

- a) Vaatimukset ja testitavat staattisille, törmäys- ja väsymislujuuksille (ISO 7176-8)
- b) Standardin ISO 7176-16 mukaiset syttymiskestävyysvaatimukset ISO 7176-16 (EN 1021-1)

### Käyttöolosuhteet

Ympäristön lämpötila 10 - 65 ° C  
Suhteellinen kosteus 15% - 93%, ei tiivistyvä  
Ilmanpaine 795 - 1060 hPa

### Varastointi- ja kuljetusolosuhteet

Ympäristön lämpötila 0 - 65 ° C  
Suhteellinen kosteus 30% - 75%, ei tiivistyvä  
Ilmanpaine 795 - 1060 hPa





Sunrise Medical S.r.l.  
Via Riva, 20 – Montale  
29122 Piacenza  
Italia  
Tel.: +39 0523 573111  
Fax: +39 0523 570060  
www.SunriseMedical.it

Sunrise Medical AG  
Erlenauweg 17  
CH-3110 Münsingen  
Schweiz/Suisse/Svizzera  
Fon +41 (0)31 958 3838  
Fax +41 (0)31 958 3848  
www.SunriseMedical.ch

Sunrise Medical AS  
Delitoppen 3  
1540 Vestby  
Norge  
Telefon: +47 66 96 38 00  
post@sunrisemedical.no  
www.SunriseMedical.no

Sunrise Medical AB  
Neongatan 5  
431 53 Mölndal  
Sweden  
Tel.: +46 (0)31 748 37 00  
post@sunrisemedical.se  
www.SunriseMedical.se

MEDICCO s.r.o.  
H – Park, Heršpická 1013/11d,  
639 00 Brno  
Czech Republic  
Tel.: (+420) 547 250 955  
Fax: (+420) 547 250 956  
www.medicco.cz  
info@medicco.cz  
Bezplatná linka 800 900 809

Sunrise Medical Aps  
Mårkærvej 5-9  
2630 Taastrup  
Denmark  
+45 70 22 43 49  
info@sunrisemedical.dk  
Sunrisemedical.dk

Sunrise Medical Australia  
11 Daniel Street  
Wetherill Park NSW 2164  
Australia  
Ph: +61 2 9678 6600  
Email: enquiries@sunrisemedical.com.au  
www.SunriseMedical.com.au

Sunrise Medical  
North American Headquarters  
2842 Business Park Avenue  
Fresno, CA, 93727, USA  
(800) 333-4000  
(800) 300-7502  
www.SunriseMedical.com



Sunrise Medical GmbH  
Kahlbachring 2-4  
69254 Malsch/Heidelberg  
Deutschland  
Tel.: +49 (0) 7253/980-0  
Fax: +49 (0) 7253/980-222  
www.SunriseMedical.de

Sunrise Medical  
Thorns Road  
Brierley Hill  
West Midlands  
DY5 2LD  
England  
Phone: 0845 605 66 88  
Fax: 0845 605 66 89  
www.SunriseMedical.co.uk

Sunrise Medical S.L.  
Polígono Bakiola, 41  
48498 Arrankudiaga – Vizcaya  
España  
Tel.: +34 (0) 902142434  
Fax: +34 (0) 946481575  
www.SunriseMedical.es

Sunrise Medical Poland  
Sp. z o.o.  
ul. Elektronowa 6,  
94-103 Łódź  
Polska  
Telefon: + 48 42 275 83 38  
Fax: + 48 42 209 35 23  
E-mail: pl@sunrisemedical.de  
www.Sunrise-Medical.pl

Sunrise Medical B.V.  
Groningenhaven 18-20  
3433 PE NIEUWEGEIN  
The Netherlands  
T: +31 (0)30 – 60 82 100  
F: +31 (0)30 – 60 55 880  
E: info@sunrisemedical.nl  
www.SunriseMedical.nl

Sunrise Medical HCM B.V.  
Vossenbeemd 104  
5705 CL Helmond  
The Netherlands  
T: +31 (0)492 593 888  
E: customerservice@sunrisemedical.nl  
www.SunriseMedical.nl  
www.SunriseMedical.eu  
(International)

Sunrise Medical S.A.S  
ZAC de la Vrillonnerie  
17 Rue Mickaël Faraday  
37170 Chambray-Lès-Tours  
Tel : + 33 (0) 247554400  
Fax : +30 (0) 247554403  
www.sunrisemedical.fr

